

Opomba

Zagotovite pravilno prileganje ušesnih čepkov, saj v nasprotnem primeru funkcija omejevanja zvoka morda ne bo delovala pravilno. Prilagodite položaj ušesnih čepkov, da se udobno prilegajo na uho.

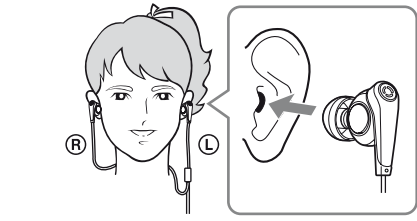

Zaščita proti izpadu za bolj zanesljivo prileganje

Slušalke imajo na hrbtni strani pritrdivteni del. Prilegel se bo v votli del ušesa.

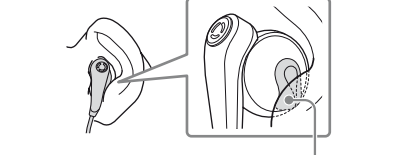

Zaščita proti izpadu

3 Slušalke vključite.

Pokazatelj POWER zasveti rdeče. Ob vklopu, se okoljski hrup zmanjša in pri nižji glasnosti slišite čistejšo glasbo.



Pokazatelj vklopa

Stikalo za vklop

4 Vključite AV opremo.

Opombe o uporabi na letalu

• Priložen vtič vmesnika lahko povežete z dvojnimi in stereo mini vhodi na letalu.

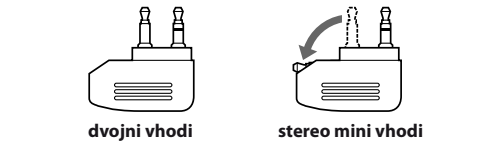

dvojni vhodi

stereo mini vhodi

• Ne uporabljajte slušalk, kjer je prepovedana uporaba elektronske opreme ali ko je uporaba osebnih slušalk za glasbene storitve na letalih prepovedana.

V primeru vprašanj ali težav glede sistema, ki niso vključene v tem priročniku, se posvetujte z najbližjim prodajalcem Sony.

Po poslušanju glasbe

Slušalke izklopite.

Opombe

- Funkcija odpravljanja šumov je namenjena predvsem za šume nizkega frekvenčnega območja. Kljub temu da je zvok zmanjšan, ni popolnoma izključen.
- Mikrofona na slušalkah ne pokrivajte z rokami. Funkcija omejevanja zvoka morda ne bo delovala pravilno.

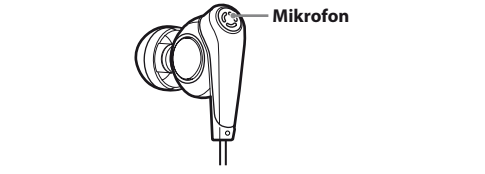

Mikrofon

- Funkcija omejevanja zvoka morda ne bo delovala pravilno, če slušalke niso pravilno nameščene.
- Slušalke lahko uporabite, tudi brez da jih vklopite. V tem primeru funkcija omejevanja zvoka ni aktivna in slušalke delujejo kot pasivne slušalke.
- Ko slušalke vključite, boste morda zaslišali rahlo sikanje. To je zvok delovanja funkcije omejevanja zvoka in ne okvara.
- V tihih prostorih ali glede na določene zvoke, se vam bo morda zdelo, da funkcija omejevanja zvoka ni učinkovite ali da je zvok poudarjen. V tem primeru slušalke izključite.
- Motnje se lahko pojavijo zaradi mobilnih telefonov v bližini. V tem primeru položite slušalke vstran od mobilnih telefonov.
- Če poleg zvoka iz slušalk slišite hrup, umaknite predal za baterije stran od virov motenj, kot so radio ipd.

Uporaba zaponke

Predal za baterije lahko z zaponko pritrдите na žep.

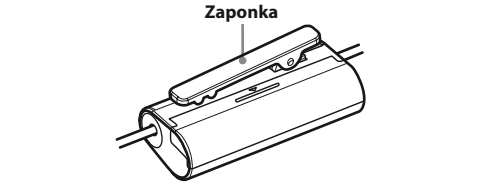

Zaponka

Uporaba priloženega nastavljalnika kabla

Dolžino kabla lahko prilagodite z navijanjem kabla na nastavljalnik kabla. (Kabel lahko navijete na nastavljalnik kabla do 40 cm. Če navijete več, se kabel lahko sname iz nastavljalnika kabla.)

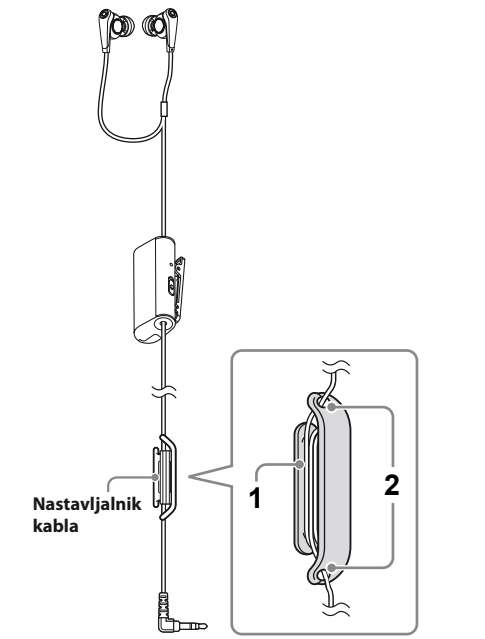

1 Navijte kabel.

2 Potisnite kabel v odprtino reže in pritrдите.

Ob nošnji slušalk
Slušalke in predal za baterije lahko prav tako ločeno hranite v razdeljeno nosilno torbico (priložena).

Ukrepj

- Slušalke čistite s suho, čisto krpo.
- Pazite, da vtič ne bo umazan, saj se v nasprotnem primeru lahko pojavi popačenje zvoka.
- V primeru zamenjave ušesnih čepkov ali popravila, slušalke prinesite k prodajalci Sony.
- Slušalk ne pustite na neposredni sonetni svetlobi, vročini ali vlagi.
- Slušalk ne izpostavljajte prekomernim sunkom.
- Z vodili ravajte previdno.
- Za čiščenje ušesnih čepkov, jih najprej odstranite iz slušalk in jih očistite z vodo in blagim čistilom. Po čiščenju vsak ušesni čepek previdno posušite.
- Ušesne čepke boste občasno morali zamenjati. Če so obrabljeni zaradi vsakodnevne uporabe ali dolgotrajnega hranjenja, jih zamenjajte z novimi.
- Če se med uporabo slušalk počutite zaspani ali vam je slabo, nemudoma prenehajte z uporabo.
- Očesne čepke trdno pritrđite na slušalke. Če se ušesni čepki slučajno sname in ostane v ušesu, lahko povzročí poškodbe.

Opombe o slušalkah
Preprečevanje poškodb sluha
Slušalk ne uporabljajte pri visoki glasnosti. Strokovnjaki za sluh odsvetujejo nepretrgano, glasno in podaljšano predvajanje. Če se pojavi zvonjenje v ušesih, zmanjšajte glasnost ali prekinite uporabo.

Slušalk ne uporabljajte med vožnjo in kolesarjenjem itd.

Ker slušalke zmanjšujejo zunanji zvok, lahko to povzroči prometno nesrečo. Prav tako jih ne uporabljajte na krajih, kjer sluh ne sme biti omejen, na primer na železniških prehodih, gradbiščih itd.

Opombe o statični elektriki
Še posebej v suhem zraku, se lahko pojavlja ščemenje v ušesih. To je posledica statične elektrike v telesu in ni okvara slušalk. Učinek lahko zmanjšate, če nosite oblačila iz naravnih materialov.

Odpravljanje težav

Ni zvoka

- Preverite povezavo slušalk in AV opreme.
- Preverite, ali je AV oprema vključena.
- Povečajte glasnost povezane AV opreme.

Učinek odpravljanja šumov ni dovolj učinkovit

- Izberite drugo velikost ušesnega čepka, ki se bo boljše prilegal ušesu.
- Prilagodite ušesna čepka, da se vam bosta udobno in tesno prilegala v uho.
- Funkcija omejevanja zvoka je učinkovita v nizkofrekvenčnih območjih, kot je na letalih, na vlakih ali v pisarnah (v bližini klimatske naprave ipd.), ni pa učinkovita za visoke frekvence, kot je človeški glas.

Se ne vključi

- Preverita, ali je baterija izrabljena (pokazatelj POWER je zatemnjen). Zamenjajte baterijo z novo.

Zvoka iz priključene izvorne naprave, kot je radio ali televizor, se ne sliši ali pa zvok iz slušalk vključuje hrup

- Umaknite predal za baterije stran od priključene izvorne naprave.

Specifikacije

Splošno	
Tip	Dinamičen, zaprto
Pogonska enota	13,5 mm, kupolastega tipa (CCAW prilagojeno)
Kapaciteta napetosti	50 mW
Impedanca	16 Ω pri 1 kHz (ko je vključeno) <p>16 Ω pri 1 kHz (ko je izključeno)</p> <p>98 dB/mW (ko je vključeno)</p> <p>99 dB/mW (ko je izključeno)</p>
Občutljivost	10 – 22.000 Hz
Frekvenčni odziv	10 – 22.000 Hz
Skupno razmerje dušenja zvoka ¹	Prib. 9 dB ²
Kabel	Prib. 1,5 m OFC Litz kabel, verižica (vključno s predalom za baterije)
Vtič	Pozlačeni L tip stereo mini vhoda
Vir napajanja	DC 1,5 V, 1 × R03 (velikost AAA) baterija
Teža	Prib. 7 g slušalke (brez kabla) <p>Prib. 19 g predal za baterije (vključno z baterijo, brez kabla)</p>

Priloženi dodatki

Baterija Sony R03 (velikost AAA) (1)
Ušesni čepki (S × 2, M × 2, L × 2)
Nosilna torbica (1)
Vtič vmesnika za uporabo na letalu¹ (enojni/dvojni) (1)
Nastavljalnik kabla (1)
Navodila za uporabo (1)
Garancijska kartica (1)

^{*1} Skladno s standardom meritev Sony.

^{*2} Enakovredno s prib. 87,4% omejevanja energije zvoka v primerjavi brez slušalk.

^{*3} Morda ni združljivo z nekaterimi glasbenimi storitvami na letalu.

Oblika in specifikacije se lahko spremenijo brez predhodnega opozorila.

Nederlands
Geluidsonderdrukkende hoofdtelefoon
WAARSCHUWING
Stel het apparaat niet bloot aan regen of vocht om het risico op brand of elektrocutie te verminderen.
Open de behuizing niet om elektrische schokken te voorkomen. Laat alle onderhoud over aan bevoegd personeel.

WAARSCHUWING

Stel het apparaat niet bloot aan regen of vocht om het risico op brand of elektrocutie te verminderen.

Open de behuizing niet om elektrische schokken te voorkomen. Laat alle onderhoud over aan bevoegd personeel.

Wij waarschuwen u dat wijzigingen of aanpassingen die niet uitdrukkelijk in deze handleiding worden goedgekeurd uw bevoegtheid om dit apparaat te gebruiken tenietdoen.

De CE-markering geldt alleen in landen waar deze wettelijk van kracht is. Dit is vooral het geval in landen die deel uitmaken van de EER (Europese Economische Ruimte).

Kennisgeving voor klanten: de volgende informatie is enkel van toepassing voor toestellen die verkocht werden in landen waar de EU-richtlijnen gelden

De fabricant van dit product is Sony Corporation, 1-7-1 Konan Minato-ku Tokyo, 108-0075 Japan. De geauthoriseerde vertegenwoordiging voor EMC en produkt veiligheid is Sony Deutschland GmbH, Hedelfinger Strasse 61, 70327 Stuttgart, Duitsland. Voor service- of garantie zaken verwijzen wij u graag naar de adressen in de afzonderlijke service/garantie documenten.

	Verwijdering van oude elektrische en elektronische apparaten (Toepasbaar in de Europese Unie en andere Europese landen met gescheiden inzamelingsystemen)
--	--

Het symbool op het product of op de verpakking wijst erop dat dit product niet als huishoudelijk afval mag worden behandeld. Het moet echter naar een plaats worden gebracht waar elektrische en elektronische apparatuur wordt gerecycled. Als u ervoor zorgt dat dit product op de correcte manier wordt verwerkt, voorkomt u voor mens en milieu negatieve gevolgen die zich zouden kunnen voordoen in geval van verkeerde afvalbehandeling. De recycling van materialen draagt bij tot het vrijwaren van natuurlijke bronnen. Voor meer details in verband met het recyclen van dit product, neemt u contact op met de gemeentelijke instanties, het bedrijf of de dienst belast met de verwijdering van huishoudafval of de winkel waar u het product hebt gekocht.

	Verwijdering van oude batterijen (in de Europese Unie en andere Europese landen met afzonderlijke inzamelingsssystemen)
--	--

Dit symbool op de batterij of verpakking wijst erop dat de meegeleverde batterij van dit product niet als huishoudelijk afval behandeld mag worden. Op sommige batterijen kan dit symbool voorkomen in combinatie met een chemisch symbol. De chemische symbolen voor kwik (Hg) of lood (Pb) worden toegevoegd als de batterij meer dan 0,0005 % kwik of 0,004 % lood bevat.

Door deze batterijen op juiste wijze af te voeren, voorkomt u voor mens en milieu negatieve gevolgen die zich zouden kunnen voordoen in geval van verkeerde afvalbehandeling. Het recycleren van materialen draagt bij tot het vrijwaren van natuurlijke bronnen. In het geval dat de producten om redenen van veiligheid, prestaties dan wel in verband met data-integriteit een permanente verbinding met batterij vereisen, dient deze batterij enkel door gekwalificeerd servicepersoneel vervangen te worden. Om ervoor te zorgen dat de batterij op een juiste wijze zal worden behandeld, dient het product aan het eind van zijn levenscyclus overhandigd te worden aan het desbetreffende inzamelingspunt voor de recyclage van elektrisch en elektronisch materiaal. Voor alle andere batterijen verwijzen we u naar het gedeelte over hoe de batterij veilig uit het product te verwijderen. Overhandig de batterij bij het desbetreffende inzamelingspunt voor de recyclage van batterijen.

Voor meer details in verband met het recyclen van dit product of batterij, neemt u contact op met de gemeentelijke instanties, het bedrijf of de dienst belast met de verwijdering van huishoudafval of de winkel waar u het product hebt gekocht.

Functies

- Een geluidsonderdrukkende hoofdtelefoon vermindert de omgevingsgeluiden en creëert zo een stillere omgeving die zorgt voor een betere luisterervaring. Een geïntegreerde microfoon in elk oorstuk creëert via een elektronisch circuit een tegengestelde geluidsgolf om het geluid te dempen.
- De geluidsonderdrukkende hoofdtelefoon vermindert ongeveer 87,4% van het omgevingsgeluid via het elektronische circuit (volgens de Sony-meetnormen)
- Gesloten verticale hoofdtelefoon om te dragen in het oor voor extra draagcomfort en een goede pasvorm
- Hybride siliconenoordopjes voor een goede pasvorm en langdurig gebruikscomfort
- Ontwerp voor in het oor voor betere pasvorm
- Lange levensduur van de batterij: ongeveer 100 uur met AAA-alkalinebatterij
- U kunt kiezen om de geluidsonderdrukking al dan niet in te schakelen bij het luisteren naar muziek
- Bijgeleverde aansluitingsadapter voor eenvoudige aansluiting op stereo- of dubbele aansluitingen voor entertainment aan boord van een vliegtuig

Een batterij plaatsen

1 Druk op de klep aan de achterkant van de batterijhouder en schuif deze volledig uit. Voor u de klep openklapt, dient u ervoor te zorgen dat de klauwen van de klep zichtbaar zijn.

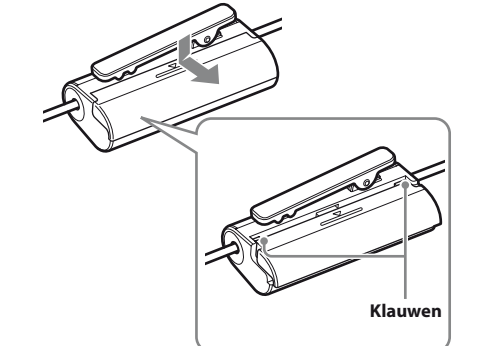

Klauwen

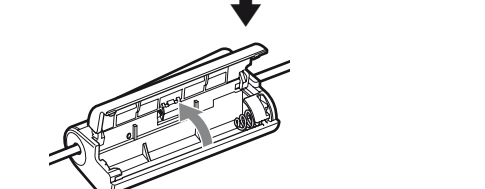

2 Plaats één R03-batterij (AAA-formaat) in de batterijhouder. Houd bij het plaatsen van de batterij rekening met de juiste polariteit.



Plaats eerst de zijde gemarkeerd met ⊕.

3 Plaats de klep op een lijn met de batterijhouder en schuif de klep vervolgens dicht.

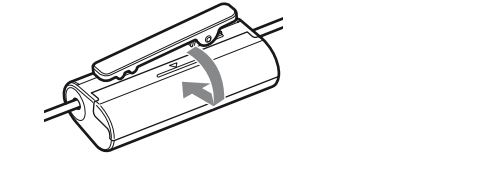

Levensduur van de batterij	
Batterij	Uren (bij benadering) ^{*1}
Sony-alkalinebatterij LR03 AAA-FORMAAT	100 uur ^{*2}
Sony-mangaanbatterij R03 AAA-FORMAAT	50 uur ^{*2}

^{*1} 1 kHz, 0,1 mW + 0,1 mW uitvoer

^{*2} De bovengenoemde tijden kunnen verschillen, afhankelijk van de temperatuur of gebruiksomstandigheden.

Wanneer de batterij vervangen

Vervang de batterij door een nieuwe batterij wanneer het POWER-lampje knippert of dooft.

Opmerking

De functie geluidsonderdrukking werkt mogelijk niet goed als de batterij bijna leeg is.

De oordopjes plaatsen

Als de oordopjes niet goed passen in uw oren, zal het effect van de geluidsonderdrukking niet optimaal zijn. Om de geluidsonderdrukking te optimaliseren en te kunnen genieten van een betere geluidskwaliteit, gebruikt u een ander formaat oordopjes of past u de positie van de oordopjes aan zodat deze comfortabel in uw oren passen. De oordopjes met formaat M zijn standaard bevestigd aan de hoofdtelefoon. Als u vindt dat de oordopjes met formaat M niet geschikt zijn voor uw oren, vervangt u deze door de bijgeleverde oordopjes met formaat S of L. U kunt het formaat van de oordopjes controleren aan de hand van de kleur aan de binnenkant. Wanneer u de oordopjes vervangt, draait u deze stevig op de hoofdtelefoon om te verhindern dat een oordopje loskomt en in uw oor achterblijft.

Formaten van oordopjes (binnenkleur)

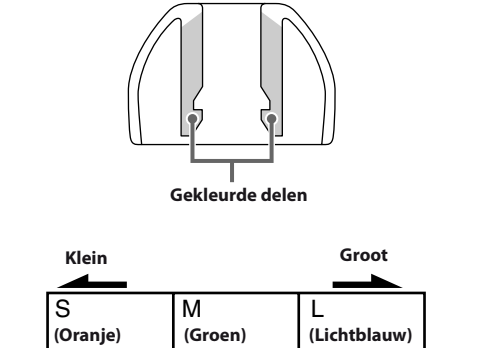

Een oordopje losmaken

Houdt de hoofdtelefoon vast en draai en trek het oordopje eraf.

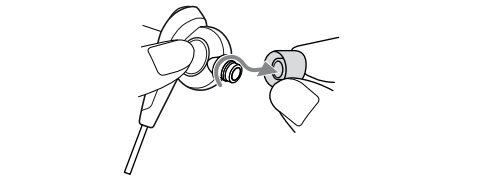

Tip
Als het oordopje uit uw handen glijdt en u er niet in slaagt het los te maken, draait u het in een zachte droge doek.

Een oordopje vastmaken

Draai en druk het oordopje op de hoofdtelefoon tot het punt waar het uiteinde van het gekleurde deel van het oordopje op één lijn ligt met **(A)**.

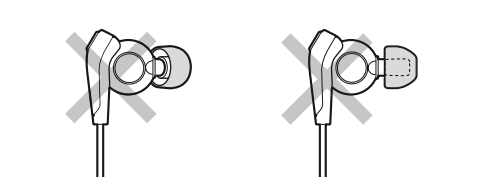
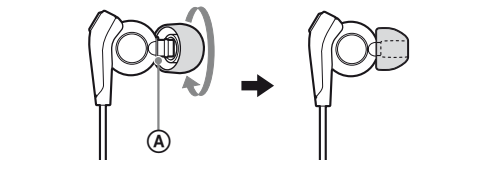

Muziek beluisteren

1 Sluit de hoofdtelefoon aan op het AV-apparaat.

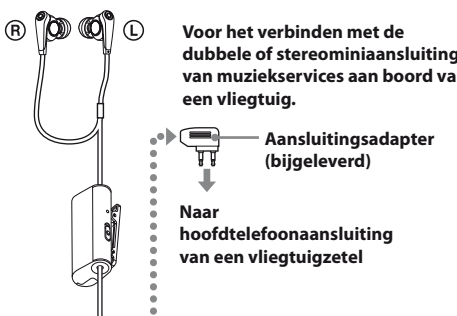

Voor het verbinden met de dubbele of stereominaansluiting van muziekservices aan boord van een vliegtuig.

Aansluitingsadapter (bijgeleverd)

Naar hoofdtelefoonaansluiting van een vliegtuigzstel

Voor het verbinden met de hoofdtelefoonaansluiting (stereominaansluiting) van een WALKMAN® enz.

Voor het verbinden met een afstandsbediening met een stereominaansluiting van een WALKMAN® enz.

Afstandsbediening

* "WALKMAN" en het "WALKMAN"-logo zijn gedeponeerde handelsmerken van Sony Corporation.

2 Plaats de oorschelp gemarkeerd met ® in uw rechteroor en de oorschelp gemarkeerd met ™ (ℒ) is voor het gebruiksgemak met een voetstip uitgerust.) in uw linkeroor. Druk het oordopje voorzichtig in uw oor zodat het comfortabel past in uw gehoorgang.

Opmerking

Zorg ervoor dat de oordopjes goed passen in uw oren, anders zal de geluidsonderdrukking niet goed werken. Pas de positie van de oordopjes aan zodat deze comfortabel in uw oren passen.

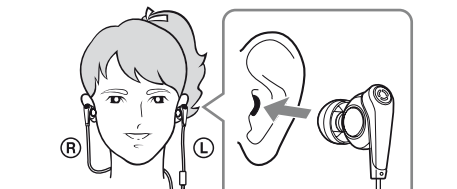

Ontwerp voor in het oor voor betere pasvorm

De hoofdtelefoon heeft een uitstekend deel aan de achterzijde. Het past in de oorschelp.

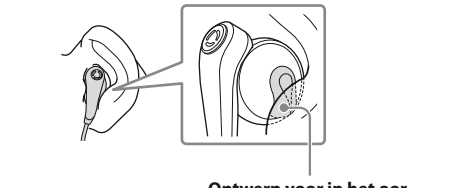

Ontwerp voor in het oor

3 Schakel de hoofdtelefoon in. Het POWER-lampje licht rood op. Wanneer de hoofdtelefoon ingeschakeld is, wordt het omgevingsgeluid gedempt en kunt u muziek ook goed beluisteren bij een lager volumeniveau.

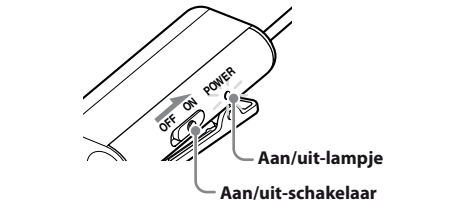

Aan/uit-lampje Aan/uit-schakelaar

4 Schakel het AV-apparaat in.

Opmerkingen bij gebruik op een vliegtuig

- De bijgeleverde aansluitingsadapter kan worden aangesloten op de dubbele of de stereominaansluiting in een vliegtuig.

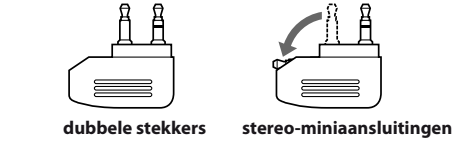

dubbele steekkers stereo-minaansluitingen

- Gebruik de hoofdtelefoon niet op plaatsen waar het gebruik van elektronische apparatuur verboden is of als het gebruik van een persoonlijke hoofdtelefoon voor muziekservices aan boord van een vliegtuig verboden is.

U kunt steeds terecht bij uw dichtstbijzijnde Sony-verdeler voor alle vragen over of eventuele problemen met dit apparaat die niet worden behandeld in deze handleiding.

Na het beluisteren van muziek

Schakel de hoofdtelefoon uit.

Opmerkingen

- De ruisonderdrukkingsfunctie werkt alleen voor geluiden binnen het lage frequentiebereik. De omgevingsgeluiden worden verminderd, maar worden niet volledig uitgeschakeld.
- Bedek de microfoon van de hoofdtelefoon niet met uw handen. Doet u dit wel, dan is het mogelijk dat de functie geluidsonderdrukking niet goed werkt.

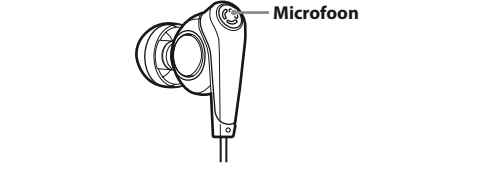

Microfoon

- Als u de hoofdtelefoon niet correct hebt opgezet, is het mogelijk dat de functie geluidsonderdrukking niet goed werkt.
- U kunt de hoofdtelefoon ook gebruiken zonder deze in te schakelen. In dat geval is de functie geluidsonderdrukking niet actief en wordt de hoofdtelefoon gebruikt als een passieve hoofdtelefoon.
- Wanneer u de hoofdtelefoon inschakelt, kunt u een zacht sissend geluid horen. Dit is het werkingsgeluid van de functie geluidsonderdrukking en duidt niet op een storing.
- In een stille omgeving of bij bepaalde geluiden kunt u het gevoel krijgen dat de functie geluidsonderdrukking niet goed werkt of dat geluiden geaccenteerd worden. Schakel in dat geval de hoofdtelefoon uit.
- Mobiele telefoons die zich in de buurt bevinden kunnen storende geluiden veroorzaken. Gebruik in dat geval de hoofdtelefoon uit de buurt van eventuele mobiele telefoons.
- Als het geluid van de hoofdtelefoon veel ruis bevat, brengt u de batterijhouder uit de buurt van storingsbronnen zoals een radio enz.

De klem gebruiken

U kunt de batterijhouder via de klem vastmaken aan uw hemdzak.

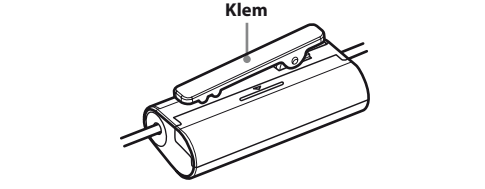

Klem

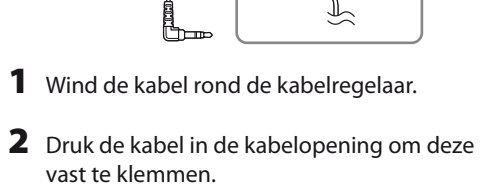
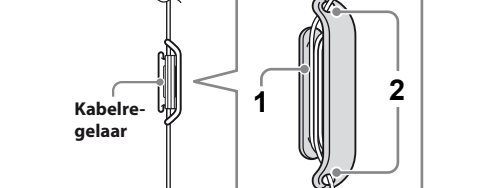
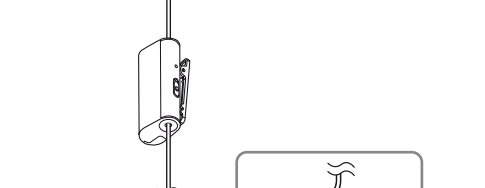
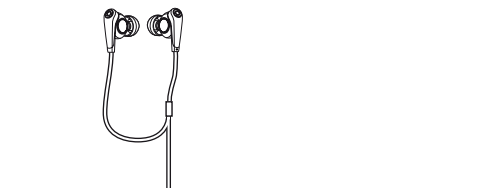

1 Wind de kabel rond de kabelregelaar.

2 Druk de kabel in de kabelopening om deze vast te klemmen.

De hoofdtelefoon meenemen
De hoofdtelefoon en de batterijhouder kunnen apart worden opgeborgen in de draaghoes (bijgeleverd).

Voorzorgsmaatregelen

- Reinig de hoofdtelefoon met een zachte droge doek.
- Zorg ervoor dat de stekker niet vuil is, anders kan het geluid vervormd worden.
- Contacteer een Sony-verdeler wanneer de oorkussentjes moeten vervangen worden of wanneer de hoofdtelefoon hersteld moet worden.
- Laat de hoofdtelefoon niet liggen op een plaats die blootgesteld is aan direct zonlicht, warmte of vocht.
- Stel de hoofdtelefoon niet bloot aan zware schokken.
- Wees voorzichtig met de drivers.
- Om de oordopjes te reinigen, verwijdert u eerst de oordopjes van de hoofdtelefoon en reinigt u deze vervolgens met water en een mild zeepsopje. Zorg ervoor dat de oordopjes helemaal droog zijn voor u deze opnieuw gebruikt.
- De oordopjes moeten soms vervangen worden. Als de oordopjes slijtage vertonen door dagelijks gebruik of na een lange opslagtijd, dient u deze te vervangen door nieuwe oordopjes.
- Als u zich duizelig of ziek voelt tijdens het gebruik van de hoofdtelefoon, stopt u onmiddellijk met deze te gebruiken.
- Bevestig de oordopjes stevig op de hoofdtelefoon. Als een oordopje per ongeluk loslaat en in uw oor achterblijft, kan dit letsels veroorzaken.

Opmerkingen bij de hoofdtelefoon

Gehoorschadiging voorkomen

Gebruik de hoofdtelefoon niet bij een hoog volume. Gehoorspecialisten waarschuwen tegen voortdurend en langdurig gebruik bij een hoog volume. Als u gesuis in uw oren hoort, verlaagt u het volume of stopt u het gebruik.

Gebruik de hoofdtelefoon niet tijdens het rijden of fietsen enz.

De hoofdtelefoon vermindert de omgevingsgeluiden, wat kan leiden tot verkeersongevallen. Vermijd eveneens het gebruik van de hoofdtelefoon op plaatsen waar het horen van omgevingsgeluiden belangrijk is, bijvoorbeeld aan een spoorwegovergang, op een werk enz.

Opmerking over statische elektriciteit
Bij een erg droge lucht is het mogelijk dat u lichte tintelingen voelt op uw oren. Dit is het gevolg van statische elektriciteit die in uw lichaam wordt opgebouwd en duidt niet op een defect van de hoofdtelefoon. Het effect kan worden beperkt door kleren te dragen die gemaakt zijn van natuurlijke materialen.

Problemen oplossen

Geen geluid

- Controleer de verbinding tussen de hoofdtelefoon en het AV-apparaat.
- Controleer of het aangesloten AV-apparaat ingeschakeld is.
- Verhoog het volume van het aangesloten AV-apparaat.

Het effect van de ruisonderdrukking volstaat niet

- Gebruik oordopjes van een ander formaat die goed in de oren passen.