

SONY®



Barvni televizor LCD

Navodila za uporabo

Pred uporabo televizorja vas prosimo, da temeljito preberete poglavje »Za vašo varnost«. Shranite navodila za nadaljnjo uporabo.

KDL-40D3500

KDL-46D3500

BRAVIA

Uvod

Zahvaljujemo se vam za nakup izdelka Sony. Pred uporabo televizorja vas prosimo, da temeljito preberete navodila in jih shranite za nadaljnjo uporabo.



Oddaja stare električne in elektronske opreme (veljavno v Evropski uniji in ostalih evropskih državah s sistemom ločenega zbiranja odpadkov)

Če se na izdelku ali na njegovi embalaži nahaja ta simbol, pomeni, naj z izdelkom ne ravnamo enako kot z gospodinjskimi odpadki. Odložiti ga morate na ustreznem zbirnem mestu za električno in elektronsko opremo. S tem ko izdelek pravilno odvržete, pripomorete k preprečevanju potencialnih negativnih posledic za okolje in naše zdravje, ki bi ga povzročilo nepravilna odstranitev tega izdelka. Z recikliranjem materialov bomo ohranili naravne vire. O podrobnostih glede recikliranja tega izdelka lahko povprašate na upravni enoti ali v trgovini, kjer ste izdelek kupili.

Proizvajalec tega izdelka je Sony Corporation, 1-7-1 Konan Minato-ku Tokyo, 109-0075 Japan. Pooblaščen zastopnik za EMC in varnost izdelkov je Sony Deutschland GmbH, Hedelfinger Strasse 61, 70327 Stuttgart, Nemčija. Za vse, kar zadeva servis ali garancijo, se prosimo obrnite na naslove, navedene v ločeni servisni ali garancijski dokumentaciji.

Opombe o funkcijah digitalnega televizorja

- Funkcije, ki se nanašajo na digitalni TV **DVB** delujejo le v državah in na področjih, ki oddajajo digitalne zemeljske signale DVB-T (MPEG2).
- Čeprav ta televizor ustreza določilom DVB-T in DVB-C, združljivost z digitalnimi zemeljskimi oddajami DVB-T in digitalnimi kabelskimi oddajami DVB-C v prihodnosti ni zagotovljena.
- Nekatere funkcije digitalnega televizorja v določenih državah niso na voljo in kabel DVB-C pri nekaterih ponudnikih morda ne bo pravilno deloval.

Seznam združljivih kabelskih ponudnikov si oglejte na spletni strani:

<http://support.sony-europe.com/TV/DVBC>

Blagovne znamke

- **DVB** je registrirana blagovna znamka DVB Project.
- HDMI, logotip HDMI in High-Definition Multimedia Interface so blagovne znamke ali registrirane blagovne znamke HDMI Licensing LLC.

HDMI™
HIGH-DEFINITION MULTIMEDIA INTERFACE

Vsebina

Uvod	4
Za vašo varnost	8
Varnostni ukrepi.....	10
Opis daljinskega upravljalnika.....	11
Pregled tipk in indikatorjev na televizorju	12

Gledanje televizije

Gledanje televizije	13
Uporaba vodiča po digitalnih elektronskih programih (EPG) DVB	15
Uporaba seznama »Favourite« (priljubljeni) DVB	17

Uporaba dodatne opreme

Priključitev dodatne opreme.....	18
Ogled slik iz priključene opreme	20
Uporaba HDMI nadzora	21

Uporaba funkcij menijev (MENU)

Uporaba menijev	22
Meni za nastavitev slike (Picture menu)	23
Meni za nastavitev zvoka (Sound menu)	25
Meni za upravljanje zaslona (Screen menu)	27
Nastavitveni meni (Set Up menu)	28
Meni "PC Settings" (nastavitve računalnika)	32
Meni za analogne nastavitve (Analogue Set-up menu) (samo analogni način)	33
Meni za digitalne nastavitve DVB	36

Dodatne informacije

Tehnični podatki	39
Odpravljanje težav.....	41

DVB : samo za digitalne kanale

1: Pregled priložene dodatne opreme

Omrežni kabel (vrste C-6)* (1)

Koaksialni kabel (1)

Pas (1) in vijaka (2)

Stojalo (1) in vijaki (2)

Daljinski upravljalnik RM-ED009 (1)

Bateriji velikosti AA (vrsta R6) (2)

* Ne odstranjajte feritnih jeder.

Vstavljanje v daljinski upravljalnik

Potisnite in dvignite pokrov, da se odpre.

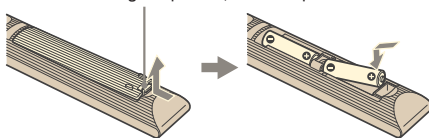

Opombe

- Prepričajte se, da ste priloženi bateriji vstavili upoštevajoč njuno polariteto.
- Ne uporabljajte različne vrste baterij skupaj in ne uporabljajte skupaj stare in nove baterije.
- Izrabljeni bateriji odvrzite na okolju prijazen način.
- Previdno ravnajte z daljinskim upravljalnikom. Pazite, da vam ne pade, da ga ne pohodite in da ga ne polijete s tekočino.
- Ne izpostavljajte daljinskega upravljalnika izvoru toplote, neposredni sončni svetlobi ali vlagi.

2: Priključitev antene / videorekorderja

Priključitev antene/kabla

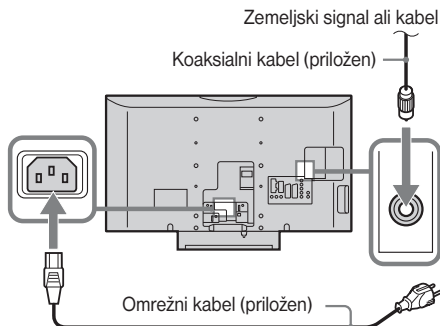

Priključitev antene/kabla in videorekorderja

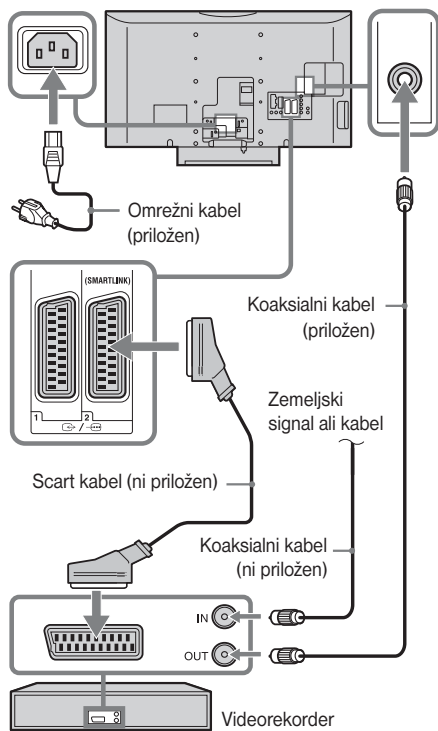

3: Kaj storiti, da se televizor ne bi prevrnil?

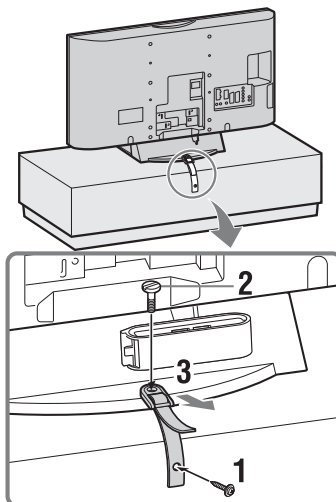

4: Povezovanje kablov

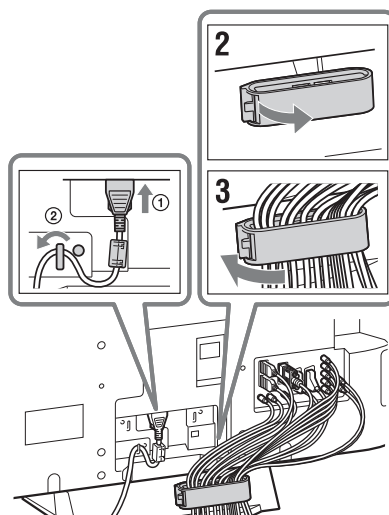

Držalo za kable lahko odprete iz ene ali druge strani, odvisno od položaja pritrditve.

5: Opravljanje osnovnih nastavitvev

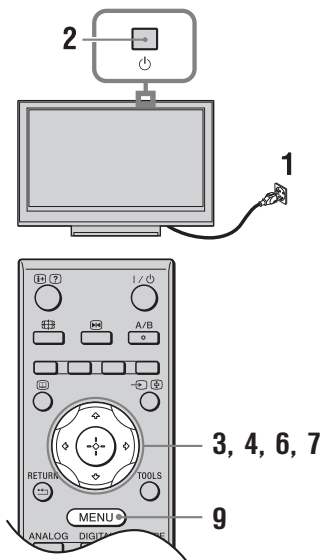

Izbira jezika/področja

- 1 Priključite televizor v stensko vtičnico (220-240V AC, 50Hz).
- 2 Pritisnite na tipko na zgornji strani televizorja.
Pri prvem vklopu televizorja se na zaslonu prikaže meni z jeziki.
- 3 S puščicami /// izberite jezik, prikazan na zaslonih menija, nato pritisnite na .

Language	
Select language	
English	Česky
Nederlands	Magyar
Français	Русский
Italiano	Български
Deutsch	Suomi
Ελληνικά	Dansk
Türkçe	Svenska
Español	Norsk
Português	Slovenčina
Polski	Română

- 4 S puščicama / izberite državo/področje, v kateri boste upravljali televizor in nato pritisnite na tipko .

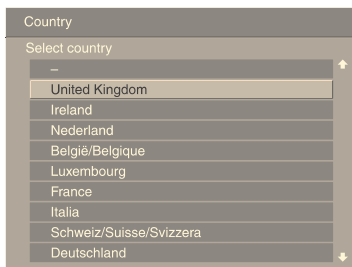

Če se država/področje v kateri želite uporabljati televizor ne prikaže v seznamu, namesto nje izberite , ' - , '.

Samodejna nastavitvev kanalov

- 5 Preden začnete s samodejnim nastavljanjem kanalov, v videorekorder, priključen v televizor (str. 5), vstavite posneto kaseto in jo začnite predvajati. Televizor bo med samodejnim nastavljanjem kanalov poiskal in shranil video kanal. Če v televizor niste priključili videorekorderja, ta postopek ni potreben.
- 6 S puščicama / izberite »OK« in pritisn. .

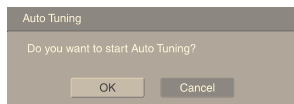

- 7 S puščicama / izberite »Antenna« ali »Cable«, nato pritisnite na .
- Če izberete »Cable«, se prikaže zaslon za izbiro vrste skeniranja. Oglejte si poglavje »Nastavitve televizorja za priključitev digitalnega kabla« na strani 7. Televizor začne iskati vse razpoložljive digitalne kanale, ki jim sledijo razpoložljivi analogni kanali. To utegne trajati dlje časa. V tem času ne pritiskajte na tipke na televizorju ali daljinskem upravljalniku.

Če se prikaže sporočilo, ki zahteva potrditev priključitve antene

Televizor ne najde nobenih kanalov (ne digitalnih, ne analognih). Preverite vse priključitve antene in nato pritisnite na za ponovno samodejno nastavitvev kanalov.

- 8** Če se na zaslonu prikaže meni »Programme Sorting« (razvrščanje programov), sledite ustreznim korakom na strani 33.

Če ne želite spremeniti zaporedja, v katerem so shranjeni analogni kanali, nadaljujte z naslednjim korakom.

- 9** Pritisnite na tipko MENU.

Televizor je nastavljal vse razpoložljive kanale.

Če ne morete sprejeti kanala z digitalnim oddajanjem ali če v koraku 4 (str. 6) izberete področje, v katerem ni digitalnih oddaj, morate po koraku 9 nastaviti uro.

Nastavitev televizorja za priključitev digit. kabla

- 1** S puščicama \uparrow/\downarrow izberite „Scan Type“, nato pritisnite na \oplus .
- 2** S puščicama \uparrow/\downarrow izberite „Quick Scan“ ali „Full Scan“ in pritisnite na \oplus .

„**Quick Scan**“: Kanali se nastavijo v skladu z informacijami kablanskega ponudnika, znotraj oddajanega signala. Priporočljiva nastavitve za možnosti „Frequency“, „Network ID“ in „Symbol Rate“ je „Auto“. „Quick Scan“ je priporočljiva nastavitve za hitro uglasitev, če kablanski ponudnik to podpira.

„**Full Scan**“: Vsi razpoložljivi kanali se nastavijo in shranijo. Postopek utegne trajati dlje časa. Ta možnost je priporočljiva, če kablanski ponudnik ne podpira možnosti „Quick Scan“.

Več informacij o podpori kablanskih ponudnikov si oglejte na spletni strani

<http://support.sony-europe.com/TV/DVBC>

- 3** S puščicama $\leftarrow/\rightarrow/\downarrow$ izberite „Start“.

TV začne iskati kanale. Ne pritiskejte na tipke na televizorju ali daljinskem upravljalniku.

Nekateri kablanski ponudniki ne podpirajo funkcije "Quick Scan". Če enota s to funkcijo ne najde nobenih kanalov, uporabite funkcijo "Full Scan".

Odstranjevanje stojala za na mizo s televizorja

Stojalo za na mizo odstranite samo v primeru, da želite televizor nastaviti na steno ali če želite pritrditi dodatno TV stojalo.

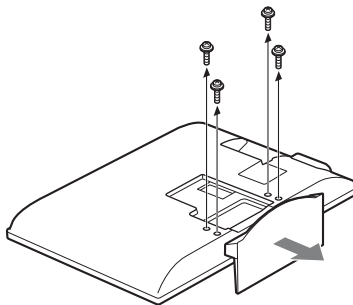

Za vašo varnost

Namestitev/postavitev

Namestite in uporabljajte televizor v skladu s spodnjimi navodili, da ne bi prišlo do požara, električnega udara ali poškodb.

Namestitev

- Namestite televizor v bližino lahko dostopne stenske vtičnice.
- Postavite televizor na stabilno, ravno površino.
- Če želite televizor obesiti na steno, naj to stori usposobljeno osebej.
- Iz varnostnih razlogov vam toplo priporočamo uporabo dodatne opreme Sony, ki vključuje:
 - konzole za pritrjevanje televizorja na steno SU-WL500
 - TV stojalo SU-FL300M

Nošenje

- Preden ga odnesete, iz televizorja izvlecite vse kable.
- Pri nošenju večjega televizorja naj sodelujeta najmanj dve osebi.
- Če nosite televizor v rokah, ga držite tako, kot kaže slika na desni.
- Ko dvigujete ali premikate televizor, ga vedno držite tudi na dnu. Ne pritiskajte na LCD zaslon.
- Pri prevažanju ne izpostavljajte televizorja udarcem ali prekomernemu tresenju.
- Če želite televizor odnesti v popravilo ali če ga želite prenesti drugam, ga spravite v originalno škatlo.

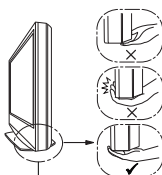
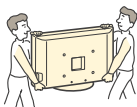

Držite za spodnji del plošče, ne za sprednjega.

Zračenje

- Nikoli ne prekrivajte zračnikov in vanje ničesar ne vstavljajte.
- Pustite dovolj prostora okoli televizorja.
- Toplo vam priporočamo uporabo Sonyjevih konzol za namestitev na steno, da bo televizorju zagotovljeno zadostno zračenje.

Namestitev na steno

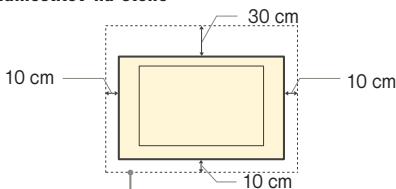

Pustite najmanj toliko prostora okoli televizorja.

Namestitev s stojalom

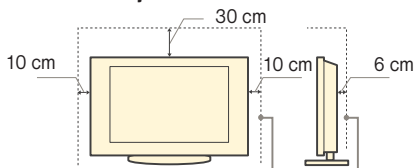

Pustite najmanj toliko prostora okoli televizorja.

- Če televizorju ni omogočeno ustrezno zračenje, se utegneta nakopiti prah in umazanija. Da boste televizorju omogočili ustrezno zračenje, si preberite naslednje:
 - Ne nameščajte televizorja tako, da bo obrnjen nazaj ali na stran,
 - Ne nameščajte narobe obrnjenega televizorja,
 - Ne nameščajte televizorja na polico, preprogo, posteljo ali v omaro,
 - Ne prekrivajte televizorja s krpami, zavesami, časopisnim papirjem,
 - Ne nameščajte televizorja kot kaže spodnja slika.

Kroženje zraka je ovirano.

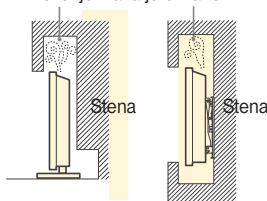

Omrežni kabel

- Upoštevajte naslednja navodila, da se izognete požaru, električnemu toku in poškodbam.
 - S tri-žičnim ozemljitvenim vtičem priključite televizor v omrežno vtičnico z zaščitno ozemljitveno priključitvijo.
 - Uporabljajte samo Sonyjeve omrežne kable in ne kable drugih znamk.
 - Uporabljajte televizor le pri napetosti 220 - 240 V.
 - Pred priključevanjem izvlecite omrežni kabel iz stenske vtičnice in pazite, da se z nogami ne zapletete med kable.
 - Pred premikanjem televizorja izključite omrežni kabel.
 - Ne izpostavljajte omrežnega kabla virom toplote.
 - Redno izvlecite in očistite omrežni kabel. Če se na kablu nabere prah ali vlaga, utegne to vplivati na izolacijo in lahko pride do požara.

Opombe

- Ne uporabljajte priloženega omrežnega kabla z drugimi napravami.
- Pazite, da omrežnega kabla preveč ne priščipnete, upognete ali zvijete.
- Ne spreminjajte omrežnega kabla.
- Ne postavljajte ničesar težkega na omrežni kabel.
- Ko želite izvléči omrežni kabel, držite za vtič in ne za kabel.
- Ne priključujte preveč naprav v isto omrežno vtičnico.
- Ne uporabljajte omrežno vtičnico, v katero je težko priključiti kabel.

Nedovoljena uporaba

Ne postavljajte/uporabljajte televizorja na mestih ali v pogojih, ki so navedena spodaj, ker bi utegnilo priti do nepravilnega delovanja, požara, električnega udara ali poškodb.

Prostor:

Na prostem (v neposrednem soncu), na obali, na ladji ali drugih plovilih, v vozilu, v zdravstvenih ustanovah, v bližini gorljivih predmetov (sveč, ipd.)

Okolje:

Prostori, ki so vroči, vlažni ali zelo prašni; kjer bi v napravo utegnili zaiti insekti; kjer bi bila naprava izpostavljena tresenju; na nestabilna mesta; v bližini vode, dežja, vlage ali dima.

Pogoji:

Ne uporabljajte televizorja z mokrimi rokami, z odstranjenim ohišjem ali z dodatki, ki jih proizvajalec ne priporoča. Med nevihto izključite televizor in anteno iz omrežne vtičnice.

Polomljeni deli:

- Ne mecite ničesar v televizor, ker bi s tem utegnili razbiti zaslon in povzročiti resne poškodbe.
- Televizor še ni povsem izključen iz omrežja, ko ga izklopite. Če ga želite povsem izključiti, izvlécite omrežni kabel.
- Nekateri televizorji imajo funkcije, pri katerih je za pravilno delovanje potrebno, da je televizor v stanju pripravljenosti.

Otroci

- Ne pustite otrokom, da plezajo na televizor.
- Hranite majhne dodatke izven dosega otrok, da jih ne bi nehote pogoltnili.

Če pride do naslednjih težav...

Če pride do naslednjih težav, izklopite televizor in nemudoma izvlécite omrežni kabel. Naj vam televizor pregleda usposobljeno osebje v trgovini ali na Sonyjevem servisu.

Če:

- je omrežni kabel poškodovan,
- se vtič slabo prilega vtičnici,
- se je televizor poškodoval, ko je padel ali ko je kaj udarilo vanj,
- je v luknje zašla tekočina ali kak predmet.

Varnostni ukrepi

Gledanje televizije

- Glejte televizijo pri blagi svetlobi. Če je svetloba prešlaba, se oči bolj utrudijo. Oči se utrudijo tudi če gledate televizijo dlje časa.
- Če uporabljate slušalke, ne nastavljajte glasnosti previsoko, ker bi si utegnili poškodovati sluh.

LCD zaslon

- Čeprav je LCD zaslon narejen z izjemno natančno tehnologijo in je najmanj 99,99% slikovnih točk učinkovitih, se utegnejo na LCD zaslonu pojaviti črne pike ali svetle svetlobne točke (rdeča, modra ali zelena). To je strukturalna lastnost LCD zaslona in ne predstavlja okvare.
- Ne izpostavljajte površine LCD zaslona soncu. S tem bi jo utegnili poškodovati.
- Ne pritiskajte nanj in ne opraskajte sprednjega filtra. Ne odlagajte predmetov na televizor. Prikazana slika bi utegnila biti neenakomerna in lahko bi poškodovali LCD zaslon.
- Če televizor uporabljate v mrzlem prostoru, utegne prikazana slika vsebovati madeže ali postati temna. To ne predstavlja napake. Ta pojav s povišanjem temperature izgine.
- Če prikazujete mirujoče slike neprekinjeno dlje časa, se utegnejo pojaviti obris. Po nekaj trenutkih lahko izginejo.
- Zaslon in ohišje se med uporabo segrejeta. To ne predstavlja okvare.
- LCD vsebuje majhno količino tekočih kristalov in živega srebra. Tudi fluorescentna cev, ki se uporablja v tem televizorju, vsebuje živo srebro. Pri odmetu enote upoštevajte pravila in zakone.

Kako ravnati s površino TV zaslona in čiščenje

Pred čiščenjem ne pozabite izključiti omrežnega kabla, priključenega v televizor, iz omrežja.

Površina zaslona je prekrita s posebnim premazom, ki preprečuje odsev močne svetlobe.

Da se zaslon ne poškoduje, upoštevajte spodnje nasvete.

- Ne pritiskajte nanj, ne opraskajte ga s trdimi predmeti in ničesar ne mečite vanj.
- Ne dotikajte se zaslona po daljšem času uporabe, ker se segreje.
- Odstranite prah s površine zaslona /ohišja z mehko krpo. Če ga ni mogoče odstraniti, navlažite krpo z razredčenim blagim čistilom.
- Nikoli ne uporabljajte grobih krp ali gob, grobih praškov in topil, kot sta alkohol in bencin. Z njimi bi utegnili poškodovati površino zaslona.
- V zračnikih se utegne sčasoma nabrati prah. Za pravilno zračenje vam priporočamo, da ga občasno (enkrat mesečno) s sesalnikom odstranite.

Dodatne naprave

Če televizor stoji v bližini naprave, ki oddaja elektromagnetno sevanje, se utegne pojaviti popačenje slike ali zvoka.

Pregled tipk na daljinskem upravljalniku

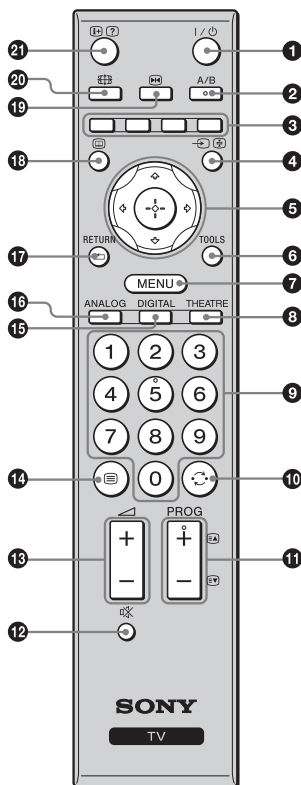

- Na tipki, označeni s 5 in tipkah PROG + in A/B se nahaja otipljiva pika za lažje upravljanje.
- Ko izklopite televizor, se izklopi tudi način »Theatre«.

- 1 TV I/⏻ - stanje pripravljenosti**
S to tipko lahko televizor začasno izklopite in ga vključite iz stanja pripravljenosti.
- 2 A/B - Dual Sound (dvojni zvok) (stran 26)**
- 3 Barvne tipke (strani 14, 15, 17)**
- 4 →/↺/↻ - Izbira vhodnega izvora/ zadržanje teksta**
 - V načinu TV (stran 20): Izberite vhodni izvor med napravami, priključenimi v TV priključek.
 - V načinu Analogue Text (stran 14): Zadrži trenutno izbrano stran.
- 5 ↕/↔/↔/⊕ (strani 13, 22)**
- 6 TOOLS (strani 14, 20)**
Omogoča dostop do različnih možnosti gledanja in sprememb/določanja nastavitev v skladu z izvorom in načinom zaslona.
- 7 MENU (stran 22)**
- 8 THEATRE**
Vklopite in izklopite lahko način »Theatre«. Ko je način »Theatre« vključen, se samodejno nastavi najboljši avdio izhod (če je TV priključen v avdio sistem s kablom HDMI) in kakovost slike za filme.
- 9 Oštevilčene tipke**
 - V načinu TV: Izberete lahko kanale. Za številko kanala, ki je višja od 10, vpišite drugo številko v roku 2 sekund.
 - V načinu Text: Vpišete lahko trojestno številko za izbiro strani.
- 10 ↻ predhodni kanal**
Vrnete se lahko na kanal, ki ste ga prej gledali (za več kot pet sekund).
- 11 PROG +/-/⏪/⏩**
 - V načinu TV (stran 13): Izberete lahko naslednji (+) ali predhodni (-) kanal.
 - V analognem načinu Text (stran 14): Izberete lahko naslednjo ⏪ ali predhodno ⏩ stran.
- 12 🔇 - Utišanje zvoka (stran 13, 20)**
- 13 🔊 +/- Glasnost (stran 20)**
- 14 ☰ Text (stran 14)**
- 15 DIGITAL - digitalni način (stran 13)**
- 16 ANALOG - analogni način (stran 13)**
- 17 ↵/RETURN**
Vrnitev na predhodni zaslon prikazanega menija.
- 18 📖 - EPG (Digital Electronic Programme Guide - vodič po digitalnih elektronskih programih) (stran 15)**
- 19 ⏸ - Zamrznitev slike (stran 13)**
Zamrzne TV sliko.
- 20 🖥 - Način »Screen« (zaslon) (stran 14)**
- 21 ⓘ/? Info/prikaz teksta**
 - V digitalnem načinu: Prikaže podatke o trenutno gledanem programu.
 - V analognem načinu: Prikaže podatke, kot so številka trenutnega kanala in način zaslona.
 - V načinu Analogue Text (stran 14): Prikažete lahko skrite podatke (npr. odgovore za kviz).

Pregled tipk in indikatorjev na televizorju

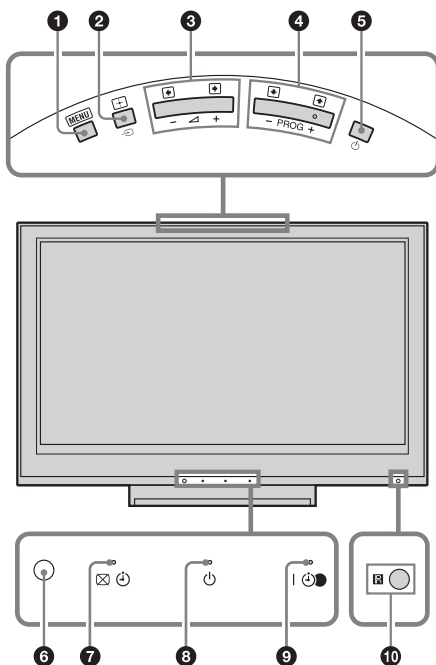

- 1** **MENU** (stran 22)
- 2** - Izbira vhoda/OK
 - V TV načinu (stran 20): za izbiro vhodnega izvora iz naprav, priključenih v televizor.
 - V TV meniju: za izbiro menija ali možnosti in potrditev nastavitve.
- 3**
 - Povišate (+) ali znižate (-) lahko glasnost.
 - V TV meniju: Premikate se lahko po možnostih levo () in desno ()
- 4** **PROG**
 - V načinu TV: Izberete lahko naslednji (+) ali prejšnji (-) kanal.
 - V TV meniju: Premikate se lahko po možnostih navzgor () in navzdol ()
- 5** - **Vklop**
 - Vklop in izklop televizorja.
- 6** **Svetlobni sensor** (str. 31)
- 7** - **Izklop televizorja/Indikator za časovnik**
 - Ko izklopite sliko, zasveti zeleno (stran 30).
 - Ko nastavite časovnik, zasveti oranžno (stran 30).
- 8** - **Indikator za stanje pripravljenosti**
Zasveti rdeče, če se TV nahaja v stanju pripravljenosti.
- 9** - **Indikator za vklop/snemanje s časovnikom**
 - Zasveti zeleno, ko se TV vklopi.
 - Zasveti oranžno, ko je nastavljeno snemanje s časovnikom (stran 15).
 - Zasveti rdeče med snemanjem s časovnikom.
- 10** **Senzor za daljinsko upravljanje.**
 - Sprejema IR signale iz daljinskega upravljalnika.
 - Ne prekrivajte senzorja, ker bi to vplivalo na delovanje.

Opomba

Preden izvlečete omrežni kabel ne pozabite povsem izklopiti televizorja. Če bi kabel izvlekli pri vklopljenem televizorju, bi lučka utegnila ostati prižgana ali pa bi povzročiti okvaro televizorja.

Gledanje televizije

Gledanje televizije

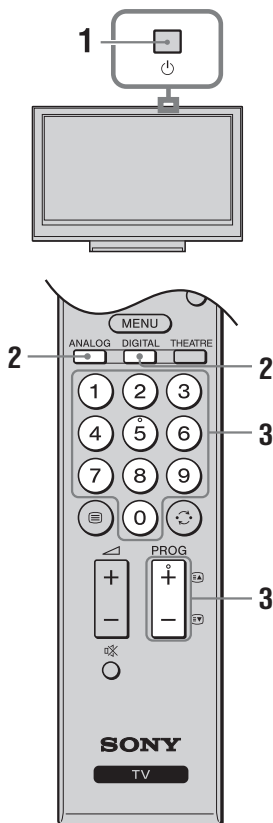

- 1 Pritisnite na tipko na televizorju (desna stran) in vklopite televizor.
Če se televizor nahaja v stanju pripravljenosti (indikator (stanje pripravljenosti) na sprednji strani televizorja sveti rdeče), pritisnite na tipko na daljinskem upravljalniku in ga vklopite.
- 2 Pritisnite na tipko DIGITAL za vklop digitalnega načina ali na tipko ANALOG za vklop analognega načina.
Razpoložljivost kanalov je odvisna od načina.
- 3 Z oštevilčenimi tipkami ali s tipko PROG +/- izberite TV kanal.

Če želite s pomočjo oštevilčenih tipk izbrati številko 10 ali več, vpišite drugo in tretjo števko v roku dveh sekund.

Če želite digitalni kanal izbrati s pomočjo vodiča po digitalnih elektronskih programih (Digital Electronic Programme Guide (EPG), glej stran 15).

V digitalnem načinu

Na hitro se prikaže okvir z informacijami. V njem se lahko pojavijo naslednji simboli:

: Radijske storitve.

: Kodirane storitve / storitve, ki zahtevajo prijavo

: Za zvok je na voljo več jezikov.

: Na voljo so podnapisi.

: Na voljo so podnapisi za slušno prizadete.

: Najnižja priporočljiva starost za trenutni program (od 4 do 18 let).

: Starševski zaklep.



(rdeče): Trenutni program se snema.

Dodatne funkcije



Če želite	Storite naslednje
zamrzniti sliko (Picture freeze),	Pritisnite na . Enkrat pritisnite za odstranitev malega zaslon in ponovno pritisnite za vrnitev na običajni TV način.
dostop do indeksne tabele programov (samo v analognem načinu),	Opomba Pri nekaterih PC vhodnih virih ta funkcija ni na voljo. Pritisnite na . Za izbiro analognega programa uporabite , nato pritisnite na .
Dostop do možnosti 'Digital Favourites' (samo v digitalnem načinu),	Pritisnite na . Podrobnosti si oglejte na strani 17.
izklopiti zvok,	Pritisnite na . Za vrnitev zvoka ponovno pritisnite.
vklopiti televizor iz stanja pripravljenosti brez zvoka,	Pritisnite na .

Se nadaljuje



Dostop do besedila »Text«

Pritisnite na tipko . Z vsakim pritiskom na tipko  se prikaz spremeni na naslednji način:

Text (besedilo) → Text (besedilo) in TV slika → No text (brez besedila)

Za izbiro strani pritisnite na oštevilčene tipke ali na /.

Če želite zadržati stran, pritisnite na tipko /.

Za prikaz skritih informacij, pritisnite na tipko /.



- Če se na spodnji strani strani »Text« prikažejo štiri obarvane postavke, je na voljo »Fastext«. »Fastext« omogoča hiter in enostaven dostop do strani. Za dostop do strani uporabite obarvane tipke.

Kako ročno spremeniti način zaslona,

Žda bo ustrežal oddaji

Večkrat pritisnite na tipko  in izberite Smart, 4:3, Wide, Zoom ali 14:9.

Smart*



Običajne oddaje 4:3 prikaže z učinkom, ki posnema široki zaslon. Slika se raztegne čez ves zaslon.

4:3



Običajne oddaje 4:3 (npr. TV, ki nima širokega zaslona) prikaže v pravem razmerju.

Wide

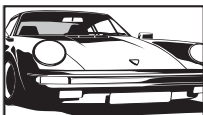

Prikaže širokozaslonske oddaje (16:9) v pravem razmerju.

Zoom*

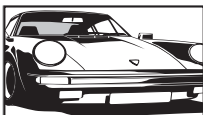

Prikaz filmov (format letter box) v pravem razmerju.

14:9*



14:9 oddaje prikaže v pravem razmerju, zato so na zaslonu vidni črni pasovi.

* Zgornji in spodnji del slike utegneta biti odrezana.

- Za slike iz izvora HD signala lahko izberete »4:3« ali »14:9«.
- Te funkcije ne morete izbrati, medtem ko je prikazan digitalni okvir (banner).
- V načinu »Smart« nekateri znaki in/ali črke v zgornjem in spodnjem delu slike ne bodo vidni. V tem primeru lahko s pomočjo menija »Screen« izberete možnost »Vertical Size« in nastavite navpično velikost slike.



- Če je možnost »Auto Format« nastavljena na »On«, bo televizor samodejno izbral najboljši način za oddajo (stran 27).
- Pri izbiri načinov Smart (50 Hz), Zoom ali 14:9 lahko del slike nastavite. S pritiskanjem na tipki se lahko premikate gor in dol (npr. za branje podnapisov).
- Izberite »Smart« ali »Zoom« za nastavitve za 720p ali 1080i za odstranitev robov.

Uporaba menija »Tools«

Pritisnite na tipko TOOLS, da se prikažejo možnosti med gledanjem TV programa.

Možnosti	Opis
Close (zapri)	Zapre meni Tools.
Picture Mode (način slike)	Glej stran 23.
Sound Mode (način zvoka)	Glej stran 25.
Speaker (zvočnik)	Glej stran 29.
Audio Language (jezik za zvok; samo v digitalnem načinu)	Glej stran 37.
Subtitle Setting (nastavitev podnapisov; samo v digitalnem načinu)	Glej stran 37.
 Volume (glasnost)	Nastavite glasnost slušalk.
Sleep Timer (časovnik izklopa)	Glej stran 30.
Power Saving (varčevanje z energijo)	Glej stran 30.
Auto Clock Set (samodejna nastavitve ure; samo v analognem načinu)	Omogoča vam preklop na digitalni način, kjer dobite pravi čas.
System Information (sistemske informacije; samo v digitalnem načinu)	Prikaže se zaslon s sistemskimi informacijami.

Uporaba vodiča po digitalnih elektronskih programih (EPG) **DVB***































ALL Categories		Fri 3 Nov 15:39			
	Today	16:30	16:00	16:30	17:00
001 BBC ONE	Lazy T...	Emmy...	The S...	Ball Struck	Blue Pat...
002 BBC TWO	International Bowls		Ready Steady Go	Th...	
003 ITV1	Pha...	Emmy... T...	Henry VIII...	Tim Paul...	
004 Channel 4	Countdown	Best Of No Deal	Richard S...		
005 Five	Death In Small Domes				
006 ITV2	The El...	Telstra	Sally Jessy		
007 BBC THREE	This is BBC THREE				
009 Teletext	No Event Information				
010 BBC FOUR	This is BBC FOUR				
011 Sky Travel	Undercover...	Salon Airp...	Entertainment	Live At El...	
012 UKTV History	Children of...	Sacred Agent	Gunsport		
013 More 4	ER	Harry On Up The Rhyber			
Previous	Next	30 min view	Category		

Vodič po digitalnih elektronskih programih (EPG)

* V nekaterih državah ta funkcija ni na voljo.

Če	Storite naslednje
želite gledati program,	S puščicami $\uparrow/\downarrow/\leftarrow/\rightarrow$ izberite program, nato pritisnite na \oplus .
želite izklopiti funkcijo EPG	Pritisnite na tipko \square .
želite razvrstiti podatke o programu po kategorijah - seznam »Category«	1 Pritisnite na modro tipko. 2 S puščicami $\uparrow/\downarrow/\leftarrow/\rightarrow$ izberite kategorijo, nato pritisnite na \oplus . Razpoložljive kategorije vključujejo: »All Categories« (vse kategorije): vsebuje vse razpoložljive kanale. Ime kategorije (npr. »News«): Vsebuje vse kanale, ki ustrezajo izbrani kategoriji.
želite nastaviti program za snemanje - Timer REC	1 S puščicami $\uparrow/\downarrow/\leftarrow/\rightarrow$ izberite program, ki ga želite v prihodnosti posneti in pritisnite na \oplus ? . 2 S puščicama \uparrow/\downarrow izberite »Timer REC«. 4 Pritisnite na \oplus in nastavite časovnika za televizor in videorekorder. Poleg podatkov o programu se prikaže rdeč simbol \ominus . Indikator na televizorju (na sprednji strani) zasveti oranžno.  Zgornji postopek lahko izvedete tudi, če se je program, ki ga želite posneti, že začel.
nastaviti program, ki naj se ob njegovem začetku samodejno prikaže na zaslonu - Reminder	1 S puščicami $\uparrow/\downarrow/\leftarrow/\rightarrow$ izberite program, ki ga želite v prihodnosti prikazati in pritisnite na \oplus ? . 2 S puščicama \uparrow/\downarrow izberite »Reminder« in pritisnite na \oplus . Poleg podatkov o programu se prikaže simbol \ominus . Indikator \ominus na televizorju (na sprednji strani) zasveti. Opomba Če nastavite televizor na stanje pripravljenosti, se bo ob začetku programa samodejno vklopil.

Se nadaljuje

Če želite	Storite naslednje
nastaviti uro in datum programa, ki ga želite posneti - Manual timer REC	<ol style="list-style-type: none"> 1 Pritisnite na  . 2 S puščicama / izberite »Manual timer REC«, nato pritisnite na . 3 S puščicama / izberite datum, nato pritisnite na . 4 Na enak način kot v koraku 3 nastavite začetni in končni čas. 5 S puščicama / izberite program, nato pritisnite na . 6 Pritisnite na  in nastavite časovnika za televizor in videorekorder. Ob informacijah o tem programu se prikaže rdeča oznaka . Oznaka  na televizor (spredaj) zasveti oranžno.
preklicati snemanje/funkcijo »Reminder« - Timer list	<ol style="list-style-type: none"> 1 Pritisnite na  . 2 S puščicama / izberite »Timer list« in pritisnite na . 3 S puščicama / izberite program, ki ga želite preklicati, nato pritisnite na . 4 S puščicama / izberite »Cancel Timer« in pritisnite na . Pojavi se prikaz za potrditev preklica programa. 5 S puščicama / izberite »Yes«, nato pritisnite na .

Opomba

- Snemanje s časovnikom iz videorekorderja na TV lahko nastavite le pri videorekorderjih, združljivih s funkcijo SmartLink. Če videorekorder ni združljiv s funkcijo SmartLink, se bo prikazalo sporočilo, ki vas opozori na nastavitve VCR časovnika.
- Ko se snemanje začne, lahko TV preklopite na stanje pripravljenosti, a ne izklaplajte ga povsem, ker bi se tako snemanje preklicalo.
- Če ste izbrali program s starostno omejitvijo, se na zaslonu prikaže sporočilo, ki vas vpraša po PIN kodi. Podrobnosti si oglejte v poglavju »Parental Lock« na strani 37.

Uporaba seznama »Favourite« (priljubljeni) DV3*



Seznam »Favourite«

* Ta funkcija v nekaterih državah ni na voljo.

Funkcija »Favourite« vam omogoča, da določite vse do štiri sezname z najljubšimi programi.









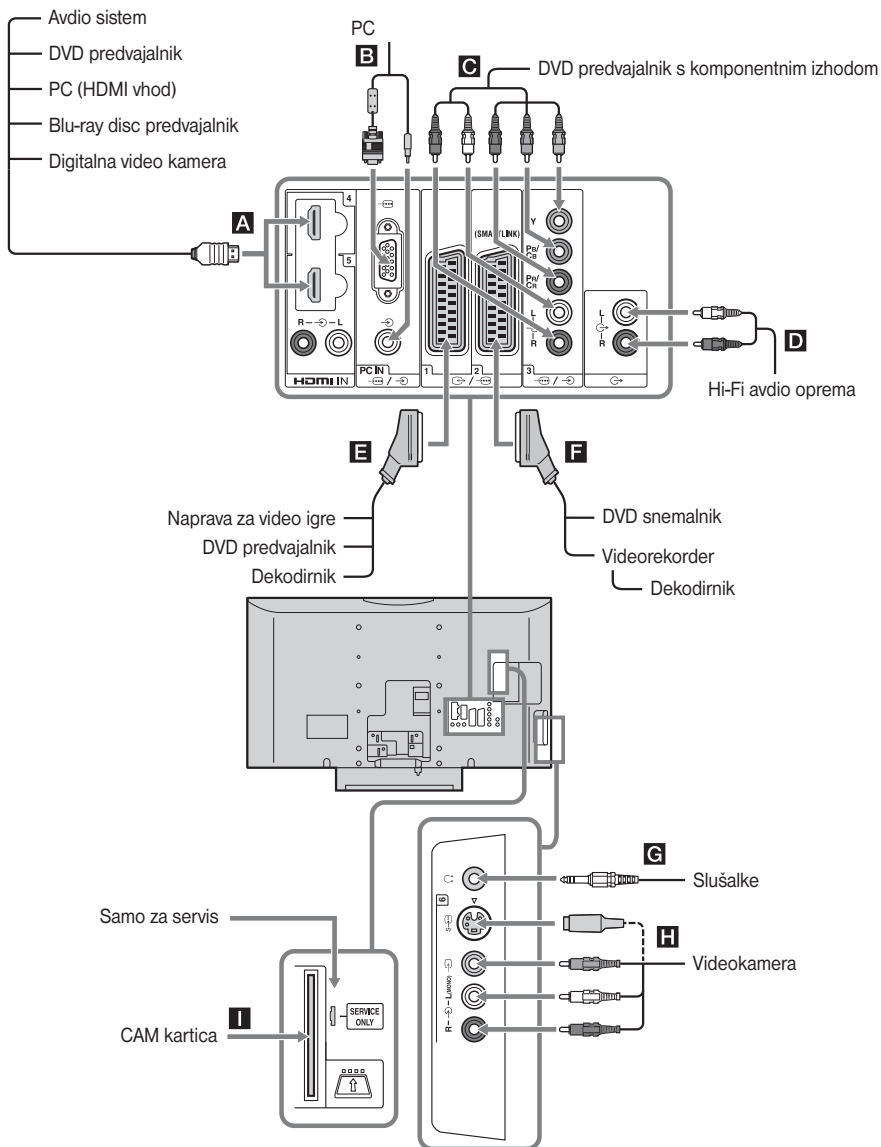





















- 1 Pritisnite na MENU.
- 2 S puščicama \uparrow/\downarrow izberite »Digital Favourites«, nato pritisnite na \oplus .
- 3 Opravite ustrezni postopek, naveden v slodnji tabeli ali prikazan na zaslону.

Če želite	storite naslednje
prvič ustvariti seznam »Favourite« (priljubljeni),	<ol style="list-style-type: none">1 Pritisnite na \oplus in izberite »Yes«.2 Z rumeno tipko izberite seznam »Favourite«.3 S puščicama \uparrow/\downarrow izberite kanal, ki ga želite dodati in pritisnite na \oplus. Kanali, shranjeni v seznamu, so označeni s simbolom \heartsuit.
gledati kanal,	<ol style="list-style-type: none">1 Z rumeno tipko lahko upravljate seznam »Favourite«.2 Pritisnite na \oplus med izbiranjem kanala.
izklopiti seznam »Favourite« (priljubljeni),	Pritisnite na RETURN.
dodati ali odstraniti kanale iz seznama »Favourite« (priljubljeni),	<ol style="list-style-type: none">1 Pritisnite na modro tipko.2 Z rumeno tipko izberite seznam »Favourite«, ki ga želite urediti.3 S puščicama \uparrow/\downarrow izberite kanal, ki ga želite dodati ali odstraniti in pritisnite na \oplus.
odstraniti vse kanale iz seznama »Favourite« (priljubljeni),	<ol style="list-style-type: none">1 Pritisnite na modro tipko.2 Z rumeno tipko izberite seznam »Favourite«, ki ga želite urediti.3 pritisnite na modro tipko.4 S puščicama \leftarrow/\rightarrow izberite »Yes«, nato pritisnite na \oplus, da potrdite zahtevo po izbrisu.

Priključitev dodatne opreme

V televizor lahko priključite širok niz dodatne opreme.



Priključki	Simbol na zaslonu za vhod	Opis
A HDMI IN 4 ali 5	 AV4 ali  AV5	Priključite ga v priključek HDMI IN 4 ali 5, če ga naprava ima. Digitalni video in avdio signali potujejo iz naprave. Poleg tega, če je priključena naprava, združljiva s funkcijo HDMI nadzora, je mogoča komunikacija s priključeno opremo. Če ima naprava priključek DVI, ga povežite s priključkom HDMI IN 5 prek vmesnika DVI - HDMI (ni priložen) in priključite avdio izhodne priključke na napravi v avdio vhodne priključke HDMI IN 5. Opomba <ul style="list-style-type: none"> • Priključki HDMI podpirajo samo naslednje video vhode: 480i, 480p, 576i, 576p, 720p, 1080i, 1080p in 1080/24p. • Uporabite samo kabel HDMI z logotipom HDMI.
B PC	 PC	Priključite v priključek  . Priporočamo uporabo PC kabla s feritnimi jedri.
C	 3  AV3	Priključite v komponentne video priključke in avdio priključke  3.
E		Priključite v avdio izhodne priključke  , če želite poslušati zvok iz televizorja na HiFi avdio komponenti.
F	 1  AV1 ali  AV1	Priključite v scart  1 priključek. Če želite priključiti dekodirnik, bo kodiran signal potoval iz televizijskega sprejemnika v dekodirnik, iz dekodirnika pa nato nekodiran signal.
G	 2  AV2 ali  AV2	Priključite v scart  2 priključek. SmartLink je neposredna povezava med televizorjem in videorekorderjem/DVD snemalnikom.
H Slušalke		Priključite v priključek  , če želite poslušati zvok iz televizorja prek slušalk.
I	S  6 ali  6,  6 ali  6 in  6	Priključite v priključek S video  6 ali kompozitni video  6 priključek in v avdio  6 priključke. Da slika ne bi vsebovala šuma, ne priključujte videokamere v video  6 priključek in S video  6 priključek hkrati. Če priključite mono napravo, uporabite priključek  6 L.
K  CAM (Conditional Access Module)		Za uporabo 'Pay TV' storitev. Podrobnosti si oglejte v navodilih, priloženih modulu CAM. Za uporabo modula odstranite gumijasti pokrov z reže za CAM. Ko vstavljate modul v režo, izključite televizor. Ko modula ne uporabljate, vam priporočamo, da režo CAM zopet zaprete s pokrovom. Opomba CAM ne podpirajo v vseh državah. Pozanimajte se o tem pri pooblaščenem trgovcu.

Ogled slik iz priključene opreme

Vklopite priključeno napravo, nato pa opravite eno od naslednjih postopkov.







Za napravo, ki je priključena v priključke Scart z 21 pinskim Scart kablom (stran 18)

Začnite s predvajanjem na priključeni napravi. Na zaslonu se prikaže slika iz priključene naprave.







Za videorekorder, ki se samodejno nastavi (stran 6)

V analognem napinu s tipko PROG +/- ali z oštevilčenimi tipkami izberite video kanal.

Za druge priključene naprave (stran 18)

Pritisnite na tipko /, da se prikaže seznam priključenih naprav. S puščicama / izberite zeleni vhodni vir, nato pritisnite na . (Če po pritisku na puščici / mineta dve sekundi, ne da bi upravljali enoto, se izbere označena postavka.) Če je vhodni vir v meniju »AV Preset« pod »AV Set-up« (stran 29) nastavljen na »Skip«, se ta vhod ne prikaže na seznamu.

Dodatne funkcije

Za	Storite naslednje
vrnitev na običajno delovanje televizorja,	pritisnite na tipko DIG-ITAL ali ANALOG.
dostop do indeksne tabele vhodnih signalov (z izjemo analognega načina),	pritisnite na tipko  za dostop do indeksne tabele. Za izbiro vhodnega izvora, pritisnite na  /  in nato na  .
spremembo glasnosti priključenega avdio sistema, združljivega s funkcijo HDMI nadzora,	pritisnite na  +/-.
utišanje zvoka priključenega avdio sistema, združljivega s funkcijo HDMI nadzora,	pritisnite na  . Ponovno pritisnite za vrnitev.

Uporaba menija »Tools«

Pritisnite na tipko TOOLS, da se prikažejo možnosti med gledanjem slik iz priključene opreme.

Možnosti	Opis
Close (zapri)	Zapre meni Tools.
Picture Mode (način slike) (razen načina PC vhoda)	Glej stran 23.
Display Mode (način prikaza; samo v načinu PC vhoda)	Glej stran 23.
Sound Mode (način zvoka)	Glej stran 25.
Speaker (zvočnik)	Glej stran 29.
PAP (razen načina PC vhoda)	Glej stran 20.
PIP (samo v načinu PC vhoda)	Glej stran 21.
Auto Adjustment (samodejna nastavitve; samo v načinu PC vhoda)	Glej stran 32.
Horizontal Shift (samo v načinu PC vhoda)	Glej stran 32.
 Volume (glasnost)	Nastavite glasnost slušalk.
Sleep Timer (časovnik izklopa; razen načina PC vhoda)	Glej stran 30.
Power Saving (varčevanje z energijo)	Glej stran 30.
Auto Clock Set (samodejna nastavitve ure)	Omogoča vam preklop na digitalni način, kjer dobite pravi čas.

Gledanje dveh slik hkrati – PAP (Picture and Picture)

Na zaslonu lahko gledate dve sliki hkrati (zunanji vhod in TV program).

Priključite dodatno napravo (stran 18) in preverite, če se slika iz naprave prikaže na zaslonu (stran 20).

Opombe

- Ta funkcija ni na voljo za izvor PC vhoda.
- Velikosti slike ne morete spremeniti.
- Med prikazom AV1, AV2 ali AV6 slike v sliki zunanjega vhoda, ne morete prikazati analogne TV slike v sliki TV programa.

- 1 Pritisnite na tipko TOOLS, da se prikaže meni Tools.
- 2 S puščicama \uparrow/\downarrow izberite »PAP« in pritisnite na \oplus .
Slika iz priključene naprave se prikaže na levi strani, TV program pa na desni.
- 3 Z oštevilčenimi tipkami ali s tipkama PROG +/- izberite TV kanal.
Vrnitev na način ene slike
Pritisnite na \oplus ali RETURN.



Slika v zelenem okviru ima zvok. Slika z zvokom lahko preklapljate s puščicama \leftarrow/\rightarrow .

Gledanje dveh slik hkrati – PIP (Picture in Picture)

Na zaslonu lahko gledate dve sliki hkrati (PC vhod in TV program).

Priključite računalnik (stran 18) in preverite, če se slika iz računalnika prikaže na zaslonu.

Opombi

- Ločljivosti, višja od WXGA (1280 x 768 slikovnih točk), ni mogoče prikazati.
- 32 »Power Management« ni na voljo v načinu PIP (stran 30).

- 1 Pritisnite na tipko TOOLS, da se prikaže meni Tools.
- 2 S puščicama \uparrow/\downarrow izberite »PIP« in pritisnite na \oplus .
Slika iz računalnika se prikaže v polni velikosti, TV program pa v desnem kotu.
S puščicama $\uparrow/\downarrow/\leftarrow/\rightarrow$ lahko premikate položaj slike TV programa.
- 3 Z oštevilčenimi tipkami ali s tipkama PROG +/- izberite TV kanal.
Vrnitev na način ene slike
Pritisnite na \oplus ali RETURN.



Sliko z zvokom lahko preklopite tako, da v meniju Tools izberete »Audio Swap«.

Uporaba HDMI nadzora

Funkcija HDMI nadzora omogoča napravam medsebojno nadziranje s pomočjo povezave HDMI CEC (Consumer Electronics Control), ki ga določa vmesnik HDMI.

Naprave, združljive s Sonyjevo funkcijo HDMI nadzora, kot so TV, DVD snemalnik s trdim diskom in avdio sistem, lahko sinhrono nadzirate, če za priključitev uporabite HDMI kabel.

Če želite uporabiti funkcijo HDMI nadzora, pravilno priključite in nastavite združljivo napravo.

Priključitev naprave, združljive s funkcijo HDMI nadzora

Priključite združljivo napravo in TV s kablom HDMI. Če priključite avdio sistem, poleg kabla HDMI za povezavo priključka DIGITAL OUT (OPTICAL) na televizorju in avdio sistema uporabite optični avdio kabel. Podrobnosti si oglejte na strani 18.

Nastavitve za HDMI nadzor

Funkcijo HDMI nadzora morate nastaviti na strani televizorja in na strani priključene naprave. Več o nastavitvah na strani televizorja si oglejte v poglavju »HDMI Set-up« na strani 30. Podrobnosti o nastavitvah si oglejte v navodilih za uporabo priključene naprave.

Funkcije HDMI nadzora

- Naprave izklopi hkrati s televizorjem.
- Vklopi televizor hkrati s priključenimi napravami in samodejno preklopi vhod na napravo, ko naprava začne s predvajanjem.
- Če vklopite priključeni avdio sistem, medtem ko je TV priključen, vhod preklopi na zvok iz avdio sistema.
- Nastavi glasnost in utiša zvok priključenega avdio sistema.

Uporaba funkcij menijev (MENU)

Uporaba menijev

“MENU” vam omogoča uporabo raznih priročnih funkcij televizorja. Na enostaven način lahko izbirate kanale ali vhodne vire in spreminjate nastavitve televizorja.

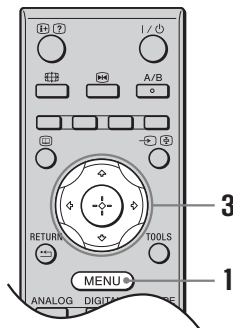

- 1 Pritisnite na tipko MENU.
- 2 S puščicama \uparrow/\downarrow izberite možnost, nato pritisnite na \oplus .
Za izhod iz menija pritisnite na MENU.

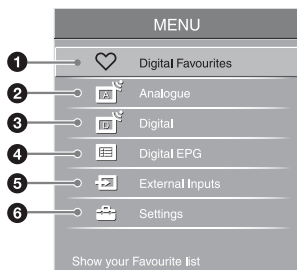

- 1 **Digital Favourites (digitalni seznam “priljubljenih”)***
Prikaže se seznam “Favourite” (priljubljeni) (stran 17).
- 2 **Analogue (analogno)**
Vrne se na zadnji gledani analogni kanal.
- 3 **Digital (digitalno)***
Vrne se na zadnji gledani digitalni kanal.
- 4 **Digital EPG**
Prikaže se vodič po digitalnih elektronskih postajah (EPG) (stran 15).

5 External Inputs (zunanji vhodi)

Izbere napravo, priključeno v televizor.

- Za gledanje zelenega zunanjega vhoda izberite vhodni vir, nato pritisnite na \oplus .
- Za dodelitev oznake zunanjemu vhodu izberite “Edit AV Labels” in si oglejte stran 29.
- Za ogled seznama priključene opreme, združljive s funkcijo HDMI nadzora, izberite “HDMI Device Selection”.

6 Settings (nastavitve)

Odpre se meni za nastavitve, kjer lahko opravite večino natančnejših nastavitvev.

- 1 S puščicama \uparrow/\downarrow izberite simbol za meni, nato pritisnite na \oplus .
- 2 S puščicama $\uparrow/\downarrow/\leftarrow/\rightarrow$ izberite možnost ali nastavev, nato pritisnite na \oplus .

Podrobnosti o nastavitvah si oglejte na straneh 23 do 38.

Opomba

Možnosti, ki jih lahko izberete, so odvisne od situacije. Nerazpoložljive možnosti so označene s sivo ali pa se sploh ne prikažejo.

* Funkcija v nekaterih državah/področjih ni na voljo.

Meni "Picture" (nastavitev slike)

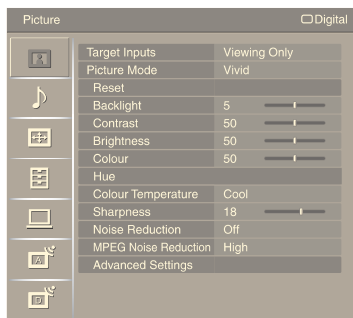

V meniju "Picture" lahko izberete spodaj navedene možnosti. Več o izbiri možnosti si oglejte v poglavju "Uporaba menijev" (stran 22).

Target Inputs (določeni vhodi)

Izberete lahko možnost dodelitve nastavitve, ki ste jih opravili v meniju "Picture", vsem vhomom ali samo vhomu, ki ga trenutno gledate.

"All": nastavitve se dodelijo vsem vhomom.

"Viewing Only": nastavitve se dodelijo le trenutnemu vhomu.

Picture Mode (način slike)

Izbere način slike.

Vivid: za poudarjen slikovni kontrast in ostrino.

Standard: za običajno sliko, priporočljivo za domačo zabavo.

Cinema: za gledanje vsebine, osnovane na filmu. Najprimernejša za gledanje v kinodvoranskem vzdušju.

Photo: Nastavi najboljšo kakovost slike za fotografije.

Display Mode (način prikaza)

Izbere način prikaza za izvor PC vhoda.

Video: za video slike.

Text: za tekst, tabele, ipd.

Reset (ponastavitev)

Vse nastavitve slike, razen "Picture Mode" in "Target Inputs" in "Display Mode", se vrnejo na tovarniško nastavitve.

Backlight (osvetlitev ozadja)

Nastavi osvetlitev ozadja.

Contrast (kontrast)

Poveča ali zmanjša kontrast slike.

Brightness (osvetlitev)

Osvetli ali zatemni sliko.

Colour (barva)

Poveča ali zmanjša intenzivnost barv.

Hue (barvni odtenek)

Poveča ali zmanjša odtenek zelene barve.

Nasvet

Postavko "Hue" lahko nastavite le za barvni signal NTSC (npr. na ameriških video kasetah).

Se nadaljuje

Colour Temperature (temperatura barve)	<p>Nastavi belino slike. Cool: belim barvam daje moder odtenek. Neutral: belim barvam daje naravni odtenek. Warm1/Warm2: belim barvam daje rdeči odtenek. "Warm2" daje več rdečega odtenka kot "Warm1".</p> <p>Nasvet Možnosti "Warm1" in "Warm2" lahko izberete samo, če je "Picture Mode" nastavljen na "Custom".</p>
Sharpness (ostrina)	<p>Izostri ali omehča sliko.</p>
Noise Reduction (zmanjševanje šuma)	<p>Zmanjša slikovni šum (zasnežena slika) pri slabem signalu. Auto: samodejno zmanjša slikovni šum. High/Medium/Low: nastavi učinek zmanjševanja šuma. Off: izklopi funkcijo zmanjševanja šuma.</p>
MPEG Noise Reduction (zmanjševanje šuma)	<p>Zmanjša slikovni šum v sliki, kompresirani z MPEG.</p>
Advanced Settings (natančnejše nastavitve)	<p>Funkcijo "Picture" (slika) natančneje nastavi. Te nastavitve lahko nastavite/spremenite, če je "Picture Mode" nastavljen na "Custom". Reset: vse natančnejše nastavitve slike se vrnejo na tovarniško nastavitve. Black Corrector: na sliki poudari dele s črno barvo, za večji kontrast. Adv. Contrast Enhancer: samodejno nastavi možnosti "Backlight" in "Contrast" na najbolj primerno nastavitve, v skladu z osvetlitvijo zaslona. Ta nastavitve je še posebej učinkovita za temne slike, ker poveča jasnost slike. Gamma: nastavi razmerje med svetlimi in temnimi deli slike. Clear white: poudari bele barve. Live Colour: barve so bolj jasne. "Colour Space": spremeni obseg barv. Način "Wide" reproducira jasne barv, "Normal" pa standardne barve.</p>

Meni Sound (nastavitev zvoka)

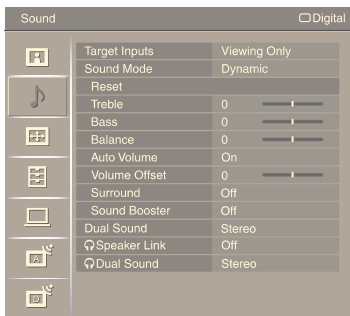

V meniju "Sound" lahko izberete spodaj navedene možnosti. Več o izbiri možnosti si oglejte v poglavju "Uporaba menijev" (stran 22).

Target Inputs (določeni vhodi)

Izberete lahko možnost dodelitve nastavitve, ki ste jih opravili v meniju "Sound", vsem vhomom ali samo vhodu, ki ga trenutno gledate.

"All": nastavitve se dodelijo vsem vhomom.

"Viewing Only": nastavitve se dodelijo le trenutnemu vhodu.

Sound Mode (način zvoka)

Izbere način zvoka.

Dynamic: poudari visoke in nizke tone.

Standard: za običajen zvok, priporočljivo za domačo zabavo.

Custom: nepoudarjen. Omogoča vam shranitev vaših najljubših nastavitvev.

Reset (ponastavitev)

Vse nastavitve zvoka, razen načinov "Target Inputs", "Sound Mode", "Dual Sound", "Speaker Link" in "Dual Sound" se vrnejo na tovarniško nastavitvev.

Treble (visoki toni)

Nastavi visoke tone.

Bass (nizki toni)

Nastavi nizke tone.

Balance (razmerje)

Poudari razmerje med levim in desnim zvočnikom.

Auto Volume (samodejna nastavitev glasnosti)

Ohrani nespremenljivo glasnost, tudi če se pojavijo razlike v jakosti (npr. v reklamah).

Volume Offset



Nastavi glasnost trenutnega vhoda, ki je pomembna za ostale vhode, če je možnost "Target Inputs" nastavljena na "Viewing Only".

Surround

S-FORCE Front Surround: Na voljo za običajne stereo oddaje, 5.1 kanalni digitalni prostorski zvok in avdio vhod iz priključene naprave.

Off: pretvori in reproducira 5.1 kanalni in drug digitalni prostorski zvok v običajni stereo zvok (2-kanalni). Reproducira originalni zvok drugih oddaj tak kot je.

Se nadaljuje

Sound Booster	Zvoku daje večji poudarek, tako da kompenzira fazni efekt zvočnikov.
Dual Sound (dvojni zvok)	<p>Izbere zvok iz zvočnika za stereo ali dvojezične programe. Stereo, Mono: za stereo oddajo. A/B/Mono: za dvojezični program: izberite "A" za zvok kanala 1, "B" za zvok kanala 2 ali "Mono" za mono kanal.</p> <p>Nasvet Če izberete drugo napravo, ki je priključena v TV, nastavite "Dual Sound" na "Stereo", "A" ali "B". Če izberete zunanjo napravo, priključeno v HDMI priključek, je ta nastavljen na "Stereo".</p>
 Speaker Link (povezava z zvočniki)	<p>Če priključite slušalke, vklopi/izklopi vgrajene zvočnike televizorja. On: zvok potuje samo iz slušalk. Off: zvok potuje iz slušalk in televizorja.</p>
 Dual Sound	Izbere zvok iz slušalk za stereo ali dvojezične oddaje, odvisno od izbire možnosti "Dual Sound".

Screen menu (zaslon)

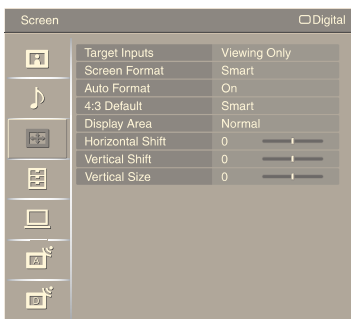

V meniju “Screen” lahko izberete spodaj navedene možnosti. Več o izbiri možnosti si oglejte v poglavju “Uporaba menijev” (stran 22).

Target Inputs (določeni vhodi)

Izberete lahko možnost dodelitve nastavitve, ki ste jih opravili v meniju “Screen”, vsem vhidom ali samo vhidu, ki ga trenutno gledate.

“All”: nastavitve se dodelijo vsem vhidom.

“Viewing Only”: nastavitve se dodelijo le trenutnemu vhidu.

Screen Format (format zaslona)

Podrobnosti o formatu zaslona si oglejte v poglavju “Kako ročno spremeniti način zaslona, da bo ustrezal oddaji” (stran 14).

Auto Format (samodejna nastavitve formata)

Format zaslona se samodejno spremeni v skladu s signalom. Za ohranitev nastavitve izberite “Off”.



Tudi če ste v “Auto Format” izbrali “On” ali “Off” lahko format zaslona spremenite s pritiskanjem na tipko

4:3 Default

Izbere tovarniško nastavljeni način zaslona in uporabi za oddaje 4:3. Smart: oddaje, posnete v običajnem razmerju 4:3, prikaže z učinkom širokega zaslona.

4:3: oddaje v običajnem razmerju 4:3 prikaže v pravem razmerju.

Off: če se kanal ali vhod spremeni, se ohrani trenutna nastavitve formata (Screen Format).

Display Area (področje prikaza)

Nastavi področje zaslona, ki prikazuje sliko.

Full Pixel: Prikaže slike za izvore formata 1080i ali 1080p v originalni velikosti, če so deli slike izrezani.

Normal: slika se prikaže v originalni velikosti.

-1/-2: poveča sliko in skrrije njene robove.

Horizontal Shift (vodoravni p.)

Nastavi vodoravni položaj slike.

Vertical Shift (navpični premik)

Nastavi navpični položaj slike, če je format zaslona nastavljen na Smart (50 Hz), Zoom ali 14:9.

Vertical Size (navpična velikost)

Nastavi navpično velikost slike, če je format zaslona nastavljen na Smart, Zoom ali 14:9.

Meni Set-Up (nastavitveni meni)

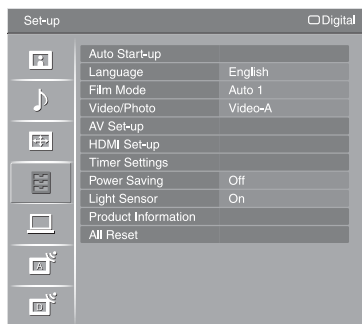

V meniju "Set Up" lahko izberete spodaj navedene možnosti. Več o izbiri možnosti si oglejte v poglavju "Uporaba menijev" (stran 22).

Auto Start Up (samodejni začetek nastavljanja kanalov)

Odpre se meni za "prvo uporabo", v katerem lahko izberete jezik in državo/področje ter nastavite vse razpoložljive digitalne in analogne kanale. Običajno ta postopek ni potreben, ker sta jezik in država/področje že izbrana, kanali pa se nastavijo, že ko televizor prvič namestite (strani 6). Vendar pa vam ta možnost omogoča ponovitev postopka (npr. za ponovno nastavitev kanala, v primeru, da se preselite).

Language (jezik)

Izberete lahko jezik za prikaz menijev.

Film Mode (način filma)

Omogoča bolj gladko premikanje slike med predvajanjem DVD-ja ali slik, posnetih z videorekorderjem na trak in zmanjšuje slikovne motnje in zrnatost slike.

Auto 1: omogoča bolj gladko premikanje slike kot v originalnem filmu.

Uporabite to nastavitev za standardno uporabo.

Auto 2: omogoča originalno sliko filma, tako kot je.

Off: izklopi funkcijo »Film Mode«.

Opomba

Če slika vsebuje neobičajne signale ali preveč šuma, se bo način »Film Mode« samodejno izklopil, tudi če ste izbrali »Auto 1« ali »Auto 2«.

Video/Photo

Nudi ustrezno kakovost slike, tako da izbere možnost v skladu z vhodnim virom (podatki o video posnetku ali fotografiji).

Video-A: nastavi ustrezno kakovost slike v skladu z vhodnim izvorom, video podatki ali podatki o fotografiji, če je neposredno priključena Sonyjeva naprava, ki zmora HDMI izhod, in podpira način "Video-A".

Video: ustvari primerno kakovost slike za slike v gibanju.

Photo: ustvari ustrezno kakovost za mirujoče slike.

Opomba

- Če priključena naprava ne podpira načina Video-A, bo nastavitev nesporeljivo nastavljena na "Video", tudi če ste sami izbrali "Video-A".
- Način "Video/Photo" je na voljo samo za HDMI in komponentne vhodne izvore (1080p in 1080i).

AV Preset (AV prednastavitev)

Dodeli ime napravam, priključenim v priključke na strani in na hrbtni strani televizorja. Ko priključite napravo, se bo na zaslonu na hitro prikazalo ime. Vhodni vir, ki ni priključen v nobeno napravo, lahko preskočite.

1 S puščicama izberite zeleni vhodni vir, nato pritisnite na .

2 S puščicama izberite zeleno spodnjo možnost, nato pritisnite na .

Oznake za opremo: za dodelitev imena priključeni napravi se uporabi ena od že nastavljenih oznak.

“Edit”: ustvarite lahko novo oznako. Sledite korakom 2 do 4 v poglavju “Oznake programov” (stran 33).

“Skip”: preskoči nepotreben vhodni vir.

Avdio S Video

Izbere vhodni signal iz S video priključka 6, če sta priključena oba priključka 6 / 6.

AV2 Output (izhod AV2)

Nastavi signal, ki potuje iz priključka z oznako 2 na zadnji strani televizorja. Če priključite videorekorder ali drugo snemalno napravo v priključek 2, lahko snemate iz naprav, priključenih v druge priključke na televizorju.

TV: oddaja program.

AV1: oddaja signal iz naprave, priključene v priključek 1.

AV6: oddaja signal iz naprave, priključene v priključek 6 ali 6.

Auto: oddaja karkoli gledate na zaslonu (razen signalov iz priključkov 3, 3, HDMI IN 4, HDMI IN 5 in PC).

Speaker (zvočnik)

Vklopi/izklopi vgrajena zvočnika televizorja.

TV Speaker: TV zvočnika se vklopita in zvok lahko poslušate prek TV zvočnikov.

Audio System: TV zvočnika se izklopita in zvok lahko poslušate samo prek zunanje avdio opreme, priključene v avdio izhodne priključke. Če priključite napravo, združljivo s funkcijo HDMI, lahko vklopite priključeno napravo skupaj s televizorjem. To nastavitev morate opraviti po priključitvi naprave.

Audi Out

Variable: izhod zvoka iz avdio sistema lahko nadzirate z daljinskim upravljalnikom televizorja.

Fixed: izhod zvoka televizorja je nespremenljiv. Uporabite gumb za upravljanje glasnosti na sprejemniku in nastavite glasnost (in druge nastavitve zvoka) prek avdio sistema.

Opomba

“Audio Out” ni na voljo za avdio sisteme, priključene v TV prek priključkov HDMI.

Colour System

Izbere barvni sistem v skladu z vhodnim signalom iz vhodnega izvora.

HDMI Set-up

Uporablja se za nastavitve opreme, združljive s funkcijo HDMI nadzora, priključene v priključke HDMI. Sinhrona nastavitve mora biti opravljena tudi na priključeni opremi, združljivi s funkcijo HDMI nadzora.

HDMI Control

Nastavi možnost, da sinhronizira opremo, združljivo s funkcijo HDMI nadzora, s televizorjem. Če izberete nastavitve "On", lahko upravljate naslednje postavke menija.

Audio Device Off

Če izberete nastavitve "On", se oprema, združljiva s funkcijo HDMI, izklopi skupaj s televizorjem.

Auto TV On

Če izberete nastavitve "On", se TV vklopi skupaj z opremo, združljivo s funkcijo HDMI.

Device List Update

Ustvari ali osveži seznam HDMI naprav ("HDMI Device List"). Priključite lahko vse do 11 naprav, združljivih s funkcijo HDMI nadzora in vse do 5 naprav lahko priključite v en priključek.

HDMI Device List

Prikaže priključeno opremo, združljivo s funkcijo HDMI nadzora.

Opomba

Funkcije "HDMI Set-up" ne morete uporabiti, če je avdio sistem, združljiv s funkcijo HDMI nadzora, sinhroniziran s televizorjem.

Timer Settings (nastavitve časovnika)

Nastavi časovnik za vklop/izklop televizorja.

Sleep Timer

Nastavi časovno dobo, po kateri se televizor samodejno izklopi in vzpostavi stanje pripravljenosti.

Če je vklopljen časovnik izklopa, indikator  (časovnik) na televizorju (na sprednji strani) zasveti oranžno.

Nasveta

- Če televizor izklopite in ga nato ponovno vklopite, se bo časovnik izklopa nastavljal na "Off".
- Minuto preden televizor vzpostavi stanje pripravljenosti, se na zaslonu prikaže napis "TV will soon turn off by sleep timer." (časovnik bo kmalu izklopil televizor).

On Timer

Nastavi časovnik za vklop televizorja.

Day: izberete lahko dan, ko naj se časovnik "On Timer" vklopi.

Time: izberete lahko časovno dobo, po kateri naj se televizor samodejno vklopi in ponovno vzpostavi stanje pripravljenosti.

Volume Set-up: nastavi glasnost pri vklopu televizorja s časovnikom.

Clock Set (nastavitve ure)

Omogoča vam ročno nastavitve ure. Če televizor sprejema digitalne kanale, ure ni mogoče nastaviti ročno, ker je nastavljena na časovno kodo oddajnega signala.

Power Saving (varčevanje z energijo)

Izbere način varčevanja z energijo. Če izberete "Picture Off" se slika izklopi in na televizorju (na sprednji strani) indikator  (Picture Off) zasveti zeleno. Zvok ostane nespremenjen.

**Light Sensor
(svetlobni senzor)**

On: Samodejno izboljša nastavev slike v skladu z osvetlitvijo v sobi.
Off: izklopi funkcijo.

Opomba

Ne prekrivajte senzorja, ker funkcija ne bi pravilno delovala. Podrobnosti o senzorju si oglejte na strani 10.

**Product Information
(informacije)**

Prikažejo se informacije o TV sistemu.

**All Reset
(ponastavitev)**

Vse nastavitve "Set-up" se vrnejo na tovarniško nastavev, nato se vklopi zaslon "Auto Start-up".

Opomba

- V tem času ne izklaplajte televizorja (približno 30 sekund) in ne pritiskejte na nobeno tipko.
 - Vse nastavitve, vključno s seznamom "Digital Favourite", državo, jezikom, nastavljenimi kanali, itd. se vrnejo na tovarniško nastavev.
-

Meni "PC Settings" (nastavitve računalnika)

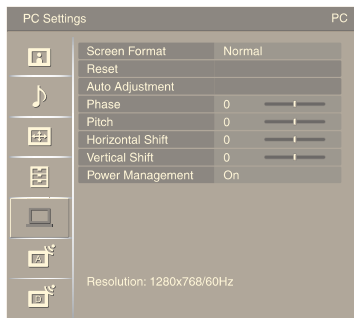

V meniju »PC Settings« lahko izberete spodaj navedene možnosti. Več o izbiri možnosti v meniju »Settings« si oglejte v poglavju »Uporaba menijev« (stran 22).

Screen Format (format zaslona)

Izbere način zaslona za prikaz slike iz računalnika.

Normal: prikaže sliko v originalni velikosti.

Full1: poveča sliko tako, da se prikaže čez ves zaslon in ohrani originalno vodoravno-navpično razmerje.

Full2: poveča sliko tako, da se prikaže čez ves zaslon.

Reset (ponastavitev)

Vse nastavitve računalnika, razen "Screen Format" in "Power Management" vrne na tovarniško nastavitvev.

Auto Adjustment (samodejna nastavitvev)

Samodejno nastavi položaj in fazo prikazane slike, ko TV sprejema vhodne signale iz priključenega računalnika.



Funkcija samodejne nastavitve pri nekaterih vhodnih signalih morda ne bo delovala. V tem primeru ročno nastavite funkcije "Phase", "Pitch", "Horizontal Shift" in "Vertical Shift".

Phase (faza)

Nastavi fazo, če zaslon utripa.

Pitch (raster)

Nastavi raster, če se na sliki pojavijo neželeni navpični pasovi.

Horizontal Shift (vodoravni premik)

Nastavi vodoravni položaj slike.

Vertical Shift (navpični premik)

Nastavi navpični položaj slike.

Power Management

Preklopi televizor na stanje pripravljenosti, če le-ta ne sprejema signala približno 30 sekund.

Meni »Analogue Set-up« (analogna nastavitve) (samo v analognem načinu)

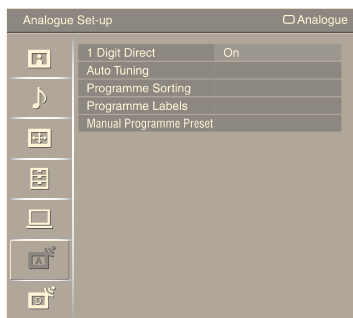

V meniju "Analogue Set-up" lahko spremenite/izberete analogne nastavitve. Več o izbiri možnosti si oglejte v poglavju "Uporaba menijev" (stran 22).

1 Digit Direct

Če je možnost "1 Digit Direct" nastavljena na "On", lahko s pomočjo številčene tipke (0-9) na daljinskem upravljalniku izberete analogni kanal.

Opomba

Če je možnost "1 Digit Direct" nastavljena na "On", ne morete izbrati številke kanala 10 ali več kot 10 z vpisom obeh števk s pomočjo daljinskega upravljalnika.

Auto Tuning (samodejna nastavitve kanalov)

Nastavi vse razpoložljive analogne kanale.

Ta možnost vam omogoča ponovitev postopka (npr. če ste se preselili in morate ponovno nastaviti televizor ali če iščete nove kanale).

Programme Sorting (razvrstitev programov)

Spremeni vrstni red analognih kanalov, shranjenih v televizorju.

- 1 S puščicama \leftarrow/\rightarrow izberite kanal, ki ga želite premakniti na novo mesto, nato pritisnite na \oplus .
- 2 S puščicama \leftarrow/\rightarrow izberite novo mesto za kanal, nato pritisnite na \oplus .

Programme Labels (oznake programov)

Dodeli ime kanala po vaši izbiri, z vse do petimi črkami ali številkami. Ime se bo na hitro prikazalo na zaslonu, ko izberete kanal. (Imena kanalov televizor so običajno samodejno vzeta iz analognega teksta (če je na voljo)).

- 1 S puščicama \leftarrow/\rightarrow izberite kanal, ki ga želite poimenovati, nato pritisnite na \oplus .
- 2 S puščicama \leftarrow/\rightarrow izberite zeleno črko ali številko ("_" za prazno mesto), nato pritisnite na \rightarrow .

Če vpišete nepravilen znak

S puščicama \leftarrow/\rightarrow izberite nepravilni znak, nato s puščicama \leftarrow/\rightarrow izberite pravi.

Izbris vseh znakov

Izberite "Reset", nato pritisnite na \oplus .

- 3 Ponavljajte postopek v koraku 2, dokler ime ni končano.
- 4 Izberite "OK", nato pritisnite na \oplus .

Se nadaljuje

Manual Programme Preset (ročna nastavitve programov)

Pred izbiro »Label«/»AFT«/»Audio Filter«/»Skip«/»Decoder«, pritisnite na tipko PROG +/- in s kanalom izberite številko programa. Številke programa, ki je nastavljeno za preskok (glej stran 35), ne morete izbrati.

Programme/System/Channel

Za ročno nastavitve kanalov.

- 1 S puščicama ↔/↕ izberite "Programme" in pritisnite na ⊕.
- 2 S puščicama ↔/↕ izberite številko programa, ki ga želite ročno nastaviti (če želite nastaviti videorekorder, izberite kanal 00), nato pa pritisnite na RETURN.
- 3 S puščicama ↔/↕ izberite "System" in pritisnite na ⊕.
- 4 S puščicama ↔/↕ izberite eno od naslednjih sistemov TV oddajanja, nato pritisnite na ⇐.
B/G: za države zahodne Evrope
D/K: za države vzhodne Evrope
L: Za Francijo
- 5 S puščicama ↔/↕ izberite "Channel" in pritisnite na ⊕.
- 6 S puščicama ↔/↕ izberite "S" (za kabelske kanale) ali "C" (za zemeljske kanale), nato pritisnite na ⇨.
- 7 Nastavite kanale:

Če ne poznate številke kanala (frekvence)

S puščicama ↔/↕ poiščite naslednji razpoložljivi kanal. Ko ste našli kanal, se iskanje ustavi. Za nadaljevanje iskanja pritisnite na tipko ↔/↕.

Če poznate številko kanala (frekvenco)

Z oštevilčenimi tipkami vpišite številko zelenega kanala.

- 8 Pritisnite na ⊕ in skočite na "Confirm", nato pritisnite na ⊕.
- 9 S puščico ↕ izberite "OK" in pritisnite na ⊕.

Za ročno nastavitve ostalih kanalov ponovite zgornji postopek.

Label

Izbranemu kanalu dodeli ime po vaši izbiri, z vse do petimi črkami ali številkami. To ime se bo na hitro prikazalo, ko boste izbrali kanal. Za vpis znakov sledite korakom 2 do 4 v poglavju "Poimenovanje programov" (stran 33).

AFT

Če imate občutek, da bo manjša nastavitve izboljšala kakovost slike, lahko ročno natančno nastavite izbrano številko programa. (Običajno se natančna nastavitve izvede samodejno). Natančno nastavitve lahko opravite v obsegu od -15 do +15. Če izberete "On", se fina nastavitve opravi samodejno.

LNA

Če je oddajni signal zelo šibak, izboljša kakovost slike za posamezne kanale. Če ni videti izboljšav v kakovosti slike, tudi če ste izbrali nastavitve »On«, izberite možnost »Off« (tovarniška nastavitve).

Audio Filter

Izboljša zvok posameznih kanalov v primeru motenj pri mono oddajanju. Pri gledanju mono programov utegne nestandardni oddajni signal povzročati motnje v zvoku ali občasne prekinitve zvoka. Če se v zvoku ne pojavijo motnje, vam priporočamo, da pustite to možnost nastavljeno na "Off" (tovarniška nastavitve).



Opomba

- Če je izbrana možnost "Low" ali "High", sprejemanje v načinu stereo ali z dvojnimi zvokom ni mogoča. Ni na voljo, če je "System" nastavljen na "L".

Skip

Preskoči neuporabljene kanale, kadar izbirate kanale s tipko PROG +/-.
(Preskočen kanal lahko še vedno izberete z oštevilčenimi tipkami).

Decoder

Prikaže in posname kodirani kanal, izbran med uporabo dekodirnika, priključenega neposredno v scart priključek  1 ali v scart priključek  2 prek videorekorderja.

Confirm

Shrani spremembe, narejene v ročnih nastavitvah programov.

Meni »Digital Set-up« DV3

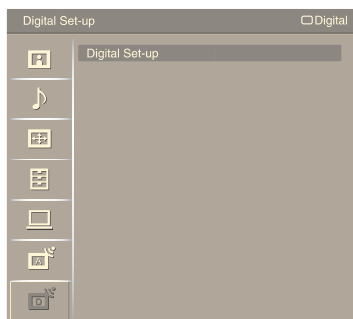

Možnosti, ki so navedene spodaj, lahko izbirate s pomočjo menija »Digital Set-up«. Za izbiro možnosti pod »Settings« si oglejte poglavje »Uporaba menijev« (stran 22).

Opomba

Nekatere funkcije niso na voljo v vseh državah/področjih.

Digital Tuning (digitalna nastavitve kanalov)

Digital Auto Tuning (digitalna samodejna nastavitve kanalov)

Uglasi vse razpoložljive digitalne kanale.

Ta funkcija vam omogoča ponovitev postopka nastavitve (npr. v primeru, da se preselite ali če želite poiskati nove kanale). Podrobnosti si oglejte v poglavju »Samodejna nastavitve kanalov« na strani 6.

Programme List Edit (urejanje seznama programov)

1 S puščicama \leftarrow/\rightarrow izberite kanal, ki ga želite odstraniti ali premakniti na novo mesto.
Z oštevilčenimi tipkami vpišite tromestno številko programa zelene oddaje.

2 Odstranite ali spremenite zaporedje digitalnih kanalov na naslednji način:

Odstranitev digitalnih kanalov

Pritisnite na \oplus . Prikaže se sporočilo, ki potrjuje izbris izbranega digitalnega kanala. S puščico \leftarrow izberite »Yes«, nato pritisnite na \oplus .

Če želite spremeniti zaporedje digitalnih kanalov

Pritisnite na \rightleftarrows , nato s puščicama \leftarrow/\rightarrow izberite novi položaj za kanal in pritisnite na \leftarrow . Ponovite korake 1 do 2 in po želji premaknite še ostale kanale.

3 Pritisnite na RETURN.

Digital Manual Tuning (digitalna ročna nastavitve kanalov)

Digitalne kanale lahko nastavite ročno.

1 Z oštevilčenimi tipkami izberite številko kanal, ki ga želite ročno nastaviti, nato ga s puščicama \leftarrow/\rightarrow nastavite.

2 Ko najdete rapoložljive kanale, s puščicama \leftarrow/\rightarrow izberite kanal, ki ga želite shraniti in pritisnite na \oplus .

3 S puščicama \leftarrow/\rightarrow izberite številko programa, kamor želite shraniti novi kanal in pritisnite na \oplus .

Za nastavitve ostalih kanalov ponovite postopek.

Digital Set-up

Subtitle Set-up

Subtitle Settings (nastavitev podnapisov): Če izberete možnost »For Hard of Hearing« (za slabši sluh), se s podnapisi prikažejo še vizualni dodatki (če TV kanal ima take podatke).

Subtitle Language (jezik za podnapise): izberete lahko jezik, v katerem se prikažejo podnapisi.

Audio Set-up (nastavitev zvoka)

Audio Type (vrsta zvoka): Če izberete možnost »For Hard of Hearing« (za slabši sluh), se nivo zvoka poveša.

Audio Language (jezik za zvok): Izbere jezik, ki se uporablja za program. Nekateri digitalni kanali program oddajajo v večih jezikih.

Audio Description (zvočni opis): nudi zvočni opis vizualnih informacij, če jih TV kanal oddaja.

Mixing Level: nastavi glavni zvok televizorja in izhodni nivo zvočnega opisa.

Banner Mode

Basic: prikaže informacije o programu z digitalnim okvirom (banner).

Full: prikaže informacije o programu z digitalnim okvirom (banner) in podrobne informacije pod tem okvirom.

Radio Display (radijski prikaz)

Med poslušanjem radia se na zaslonu prikaže ozadje. Zanj lahko izbirate barvo ali naključno menjavanje barv. Za začasni izklop ozadja, pritisnite na katerokoli tipko.

Starševski zaklep*

Programu nastavi starostno omejitev. Program, ki presega to omejitev lahko gledate le, če pravilno vpišete PIN kodo.

- 1** Z oštevilčenimi tipkami vpišite PIN kodo.
Če kode niste vnaprej nastavili, se prikaže zaslon za vpis PIN kode. Sledite navodilom spodaj.
- 2** S puščicama \leftarrow/\rightarrow izberite starostno omejitev ali »None« (za neomejeno gledanje) in pritisnite na \oplus .
- 3** Pritisnite na RETURN.

PIN koda*

Ko prvič nastavite PIN kodo.

- 1** Z oštevilčenimi tipkami vpišite novo PIN kodo.
- 2** Pritisnite na RETURN.

Sprememba PIN kode.

- 1** Z oštevilčenimi tipkami vpišite obstoječo PIN kodo.
- 2** Z oštevilčenimi tipkami vpišite novo PIN kodo.
- 3** Pritisnite na RETURN.



PIN koda 9999 je vedno sprejeta.

Tehnične nastavitve

Auto Service Update: televizorju omogoči zaznavanje in shranjevanje novih digitalnih storitev (ko so na razpolago).

Software Download: televizorju omogoči samodejno sprejemanje programskih novosti, brezplačno, prek obstoječe antene (če je na voljo). Sony priporoča, da je ta možnost vedno nastavljena na »On«. Če svojega programa ne želite osvežiti, jo nastavite na »Off«.

System Information: prikaže verzijo trenutnega programa in nivo signala.

Time Zone: omogoča vam ročno izbiranje časovnega pasu v katerem se nahajate, če je drugačen od tovarniško nastavljenega časovnega pasu za vašo državo.

Auto DST: nastavi možnost za samodejni preklomp med poletnim in zimskim časom.

- Off: ura se prikaže v skladu s časovno razliko, ki jo nastavi funkcija »Time Zone«.
- On: samodejno preklopi med poletnim in zimskim časom, v skladu s koledarjem.

Nastavitev modula CAM (CA Module Set-up)

Omogoča vam dostop do storitev Pay TV, ko dobite modul CAM (Condition Access Module) in kartico. Več o lokaciji priključka  PCMCIA si oglejte na strani 18.

Tehnični podatki

Zaslon

Zaslon

LCD (Liquid Crystal Display) zaslon.

TV sistem

Analogno: Odvisno od izbire države:

B/G/H, D/K, L, I;

Digitalno: DVB-T/DVB-C

Barvni/video sistem

Analogno: PAL, SECAM, NTSC 3.58, 4.43
(samo Video In)

Digitalno: MPEG-2 MP@ML

Pokrivanje kanalov

Analogni: VHF: E2-E12/UHF: E21-E69/CATV:
S1-S20/HYPER: S21-S41/D/K: R1-R12, R21-R69/L:
F2-F10, B-Q, F21-F69/I: UHF B21-B69
Digitalni: VHF/UHF

Izhod zvoka

10 W + 10 W

Vhodni/izhodni priključki

Antena

75 omov zunanji priključek za VHF/UHF

 1

21-pinski Scart priključek (standard CENELEC)
z avdio/video vhodom, RGB vhodom in TV
avdio/video izhodom.

 2 (SmartLink)

21-pinski Scart priključek (standard CENELEC)
z avdio/video vhodom, RGB vhodom, izbirnim
avdio/video izhodom in vmesnikom SmartLink.

 3

formati, ki jih enota podpira: 1080i, 720p, 576p,
576i, 480p, 480i
Y: 1 Vp/p, 75 omov, 0,3 V negativna sinhronizacija
Pb/Cb: 0,7 Vp-p, 75 omov
Pr/Cr: 0,7 Vp-p, 75 omov

 3:

Avdio izhod (fono vtič): 500 m Vrms, impedanca:
47 kiloomov

HDMI IN 4, 5

Video: 1080i, 720p, 576p, 576i, 480p, 480i
Avdio: dvokanalni linearni PCM 32, 44.1 in 48 kHz,
16, 20 in 24 bitni

Analogni avdio VHOD (fono priključki):

500 mVrms, impedanca 47 kiloomov
(samo HDMI IN 5)

 6 S video vhod (4-pinski mini DIN)

 6 video vhod (fono vtič)

 6 avdio vhod (fono vtič)

 6 avdio izhod (levi/desni) (phono vtičnice)

PC  PC vhod (15 Dsub) (glej stran 38)

G: 0,7 Vp-p, 75 omov, brez Sync na zeleni/B: 0,7

Vp-p, 75 omov/R: 0,7 Vp-p, 75 omov/HD: 1-5

Vp-p/VD: 1-5 Vp-p

 PC avdio vhod: mini vtič.

 Priključek za slušalke

 Reža za modul CAM (Condition Access Module)

Napajanje in ostalo

Zahteve napajanja

220-240 V AC, 50 Hz

Velikost zaslona

pribl. 101,5 cm (merjeno diagonalno)

Ločljivost

1 920 slikovnih točk (vodoravno) x 1080 črt (navp.)

Poraba

193 W

Poraba energije v stanju pripravljenosti

0,3 W

Mere (š / v / g)

pribl. 981 x 692 x 265 mm (s stojalom)

pribl. 981 x 643 x 110 mm (brez stojala)

Masa

pribl. 24 kg (s stojalom)

pribl. 20,5 kg (brez stojala)

Priložena oprema

Glej poglavje »1: Pregled priložene dodatne opreme»
na strani 4.

Dodatna oprema

Konzole za na steno SU-WL500

TV stojalo SU-FL300M

Pridržujemo si pravico do sprememb oblike in tehničnih
podatkov brez predhodnega obvestila.

Podatki za PC vhod

Signali	Vodoravno (slikovne točke)	Navpično (črte)	Vodoravna frekvenca (kHz)	Vertikalna frekvenca (Hz)	Standard
VGA	640	480	31.5	60	VGA
	640	480	37.5	75	VESA
	720	400	31.5	70	VGA-T
SVGA	800	600	37.9	60	VESA Guidelines
	800	600	46.9	75	VESA
XGA	1024	768	48.4	60	VESA Guidelines
	1024	768	56.5	70	VESA
	1024	768	60	75	VESA
WXGA	1280	768	47.4	60	VESA
	1280	768	47.8	60	VESA
	1360	768	47.7	60	VESA



- PC vhod tega televizorja ne podpira »Sync on Green« ali »Composite Sync«.
- PC vhod tega televizorja ne podpira prepletenih signalov.
- Za najboljšo kakovost slike priporočamo uporabo signalov z vertikalno frekvenco 60 Hz iz osebnega računalnika. V načinu »plug and play« se bodo samodejno izbrali signali z vertikalno frekvenco 60 Hz.

Odpravljanje težav

Preverite, če indikator  (stanje pripravljenosti) utripa rdeče.

Če indikator utripa

Vključena je funkcija samodijagnoze.



- 1 Preštejte, kolikokrat indikator  (stanje pripravljenosti) utripne na vsaki dve sekundi.
Na primer, indikator utripne trikrat, nato je dvosekundni premor, nato zopet utripne trikrat, itd.
- 2 Pritisnite na  na televizorju (na zgornji strani strani) in indikator izklopite, izključite omrežni kabel in o tem obvestite prodajalca ali Sonyjev servisni center.

Če indikator ne utripa



- 1 Pomagajte si s spodnjo tabelo.
- 2 Če se težava nadaljuje, naj vaš televizor pregleda usposobljeno osebje.

Slika

Ni slike (zaslon je temen) in ni zvoka

- Preverite priključitev antene/kabla.
- Priključite televizor v omrežno vtičnico in ga s stikalom  na zgornji strani televizorja vklopite.
- Če indikator  (stanje pripravljenosti) zasveti rdeče, pritisnite na tipko .

Ni slike ali ni informacij o meniju iz naprave, priključene v priključek Scart

- Pritisnite na / , da se prikaže seznam priključene opreme, nato izberite želeni vhod.
- Preverite povezavo med dodatno opremo in televizorjem.

Dvojna slika ali obrisi.

- Preverite priključitev antene/kablov.
- Preverite položaj in smer antene.

Na zaslonu se pojavita le sneg in šum.

- Preverite, če je antena zlomljena ali upognjena.
- Preverite, če je antena dotrajana (3 – 5 let običajne uporabe, 1 – 2 leti ob morju).

Popačena slika (pikčaste črte ali pasovi)

- Odmaknite televizor od izvorov električnega šuma, npr. avtomobilov, motorjev ali sušilnikov za lase.
- Pri nameščanju dodatnih naprav pustite nekaj prostora med dodatno napravo in televizorjem.
- Prepričajte se, da je antena priključena s priloženim koaksialnim kablom.
- Oddaljite antenski kabel od drugih priključnih kablov.

Med gledanjem TV kanalov se pojavi slikovni ali zvočni šum

- Nastavite »AFT« (Automatic Fine Tuning – samodejna natančna nastavitve kanalov) tako, da dobite boljši sprejem slike (str. 34).

Na zaslonu se pojavijo majhne črne pike in/ali svetle pike.

- Slika na zaslonu je sestavljena iz slikovnih točk.
Majhne črne pike in/ali svetle pike (slikovne točke) na zaslonu ne pomenijo okvare.

Obrisi slike so neenakomerni

- Izberite način "Auto 1" ali "Auto 2" pod "Film Mode" (stran 28).

Ni barv v barvnih programih.



- Izberite "Reset" (stran 23).

Ni barv / barve niso pravilne, kadar gledate signal iz priključkov .

- Prepričajte se, da so priključki 3 trdno priključeni.

Zvok

Dobra slika, ni zvoka

- Pritisnite tipko /+/- ali .
- Preverite, če je možnost »Speaker« v meniju »Set-up« nastavljena na »On« (str. 29).

Kanali

Želena kanala ni mogoče izbrati.

- Preklopite med digitalnim in analognim načinom in izberite želeni digitalni/analogni kanal.

Nekateri kanali so prazni.

- To je kodiran kanal ali kanal, za katerega se morate prijaviti. Prijavite se na storitve Pay Per View.
- Kanal se uporablja samo za podatke (brez slike in zvoka).

Digitalni kanal se ne prikaže.

- Pozanimajte se, če na vašem področju nudijo digitalne oddaje.
- Nadgradite anteno.

Splošno

TV se samodejno izklopi (vzpostavi način stanja pripravljenosti).

- Preverite, če je vklopljen časovnik izklop ali se prepričajte, da je možnost »Duration« nastavljena na "On Timer" (str. 30).
- Če TV več kot 10 minut ne sprejema nobenega signala ali ga ne uporabljate, se samodejno izklopi.

TV se samodejno izklopi.

- Preverite, če je vključen časovnik "On Timer" (str. 30).

Nekaterih vhodnih izvorov ni mogoče izbrati.

- V meniju "Set Up" izberite "AV Preset" in prekličite "Skip" za vhodni izvor (stran 29).

Daljinski upravljalnik ne deluje.

- Zamenjajte bateriji.

Na zaslonu se prikaže napis "Store Display Mode: On".

- V meniju "Set-up" izberite "All Reset" (str. 31).

HDMI naprava se ne prikaže v seznamu HDMI naprav (HDMI Device List)

- Preverite, če je naprava združljiva s HDMI.

Vsi kanali niso nastavljeni.

- Preverite informacije o razpoložljivosti kabelskih kanalov na spletni strani <http://support.sony-europe.com/TV/DVBC>.

