



# Osebni avdio sistem

## Navodila za uporabo



# OPOZORILO

Zaradi nevarnosti požara in električnega udara naprave ne izpostavljajte dežju ali vlagi.

Ne prekrivajte zračnikov naprave s časopisnim papirjem, prtli, zavesami, ipd., da ne bi prišlo do požara. Ne postavljajte prižganih sveč na napravo.

Ne izpostavljate naprave vodi in ne postavljajte nanjo predmetov napolnjenih s tekočino, kot so vaze, da ne bi prišlo do kratkega stika ali požara.

Ker se glavni vtič uporablja za izključitev enote iz omrežja, priključite enoto v dostopno električno vtičnico. V primeru nepravilnega delovanja enote, vtič nemudoma izvlecite iz omrežne vtičnice.

Naprave ne namestite v utesjen prostor, kot je knjižna omara ali vgradna omarica.

Prekomerni zvočni pritisk iz slušalk utegne povzročiti izgubo sluha.

Ne izpostavljajte baterij (akumulatorske baterije ali vstavljenih baterij) prekomerni vročini, na primer sončni svetlobi, ognju in podobnem, dije časa.

Ploščica z imenom modela in pomembne informacije o varni uporabi se nahajajo na spodnji strani enote.

**Opomba za kupce v državah, v katerih so veljavne EU direktivami**

Proizvajalec tega izdelka je korporacija Sony, 1-7-1 Konan Minato-ku Tokyo, 108-0075 Japonska. Pooblaščen predstavnik za EMC in varnost izdelka je Sony Deutschland GmbH, Hedelfinger Strasse 61, 70327 Stuttgart, Nemčija. V zvezi s servisom in garancijo se obrnite na naslove, navedene v dokumentih za servis in v garantnem listu.

## Licence in blagovne znamke

- Tehnologija zvočnega kodiranja MPEG Layer-3 in patenti imajo licenco Fraunhofer IIS and Thomson.
- Windows Media je registrirana blagovna znamka ali blagovna znamka družbe Microsoft Corporation in ZDA in/ali drugih državah.
- Ta izdelek ima na voljo tehnologijo, za katero ima določene intelektualne pravice družba Microsoft. Uporaba ali distribucija te tehnologije izven tega izdelka je prepovedana brez ustrezne licence družbe Microsoft.
- Vse druge blagovne znamke ali registrirane blagovne znamke so v lasti njihovih zakonitih lastnikov. V teh navodilih nista posebej navedena upravni enoti ali v trgovini, kjer ste izdelek kupili.

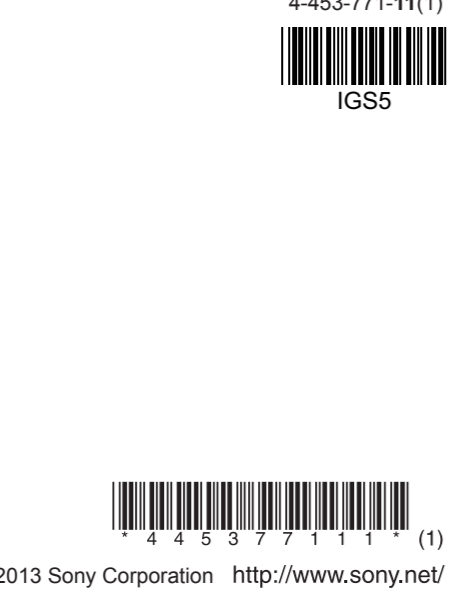

\* Tipke ►► • MANUAL PRESET [8] in VOLUME + [12] so označene z otipljivo točko.

## Napajanje

Napajalni kabel priključite v priključek (1) na enoti in v električno vtičnico (2).

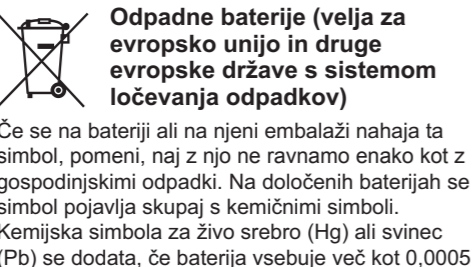

Če se na bateriji ali na njeni embalaži nahaja ta simbol, pomeni, naj z njo ne ravnamo enako kot z gospodinjstskimi odpadki. Na določenih baterijah se simbol pojavlja skupaj s kemičnimi simboli.

Kemijska simbola za živo srebro (Hg) ali svinec (Pb) se dodata, če baterija vsebuje več kot 0,0005 % živega srebra ali 0,004 % svinca.

S tem ko baterijo pravilno odvržete, pripomorete k preprečevanju potencialnih negativnih posledic za okolje in naše zdravje, ki bi ga povzročilo nepravilna odstranitev tega izdelka.

Z recikliranjem materialov bomo ohranili naravne vire. O podrobnostih glede recikliranja tega izdelka lahko povprašate na upravni enoti ali v trgovini, kjer ste izdelek kupili.

Pri izdelkih ki iz varnostnih, delovnih ali podatkovnih razlogov zahtevajo neprekinjeno povezavo z vgrajeno baterijo, naj menjavo baterije opravi usposobljeno strokovno osebje. Ob koncu življenjske dobe izdelek na ustrezno zbirno mesto za recikliranje električne in elektronske opreme.

Za vse baterije si preberite poglavje o varnem odstranjevanju baterije iz izdelka.

Baterijo oddajte na ustreznem zbirnem mestu za recikliranje odpadnih baterij.



- Če se na izdelku ali na njegovi embalaži nahaja ta simbol, pomeni, naj z izdelkom ne ravnamo enako kot z gospodinjstskimi odpadki. Odložiti ga morate na ustreznem zbirnem mestu za električno in elektronsko opremo. S tem ko izdelek pravilno odvržete, pripomorete k preprečevanju potencialnih negativnih posledic za okolje in naše zdravje, ki bi ga povzročilo nepravilna odstranitev tega izdelka. Z recikliranjem materialov bomo ohranili naravne vire. O podrobnostih glede recikliranja tega izdelka lahko povprašate na upravni enoti ali v trgovini, kjer ste izdelek kupili.

## Posamezni deli

Številke, ki so na spodnji sliki uporabljene za tipke in priključke, so prav tako uporabljene v vseh nadaljnjih razlagah.

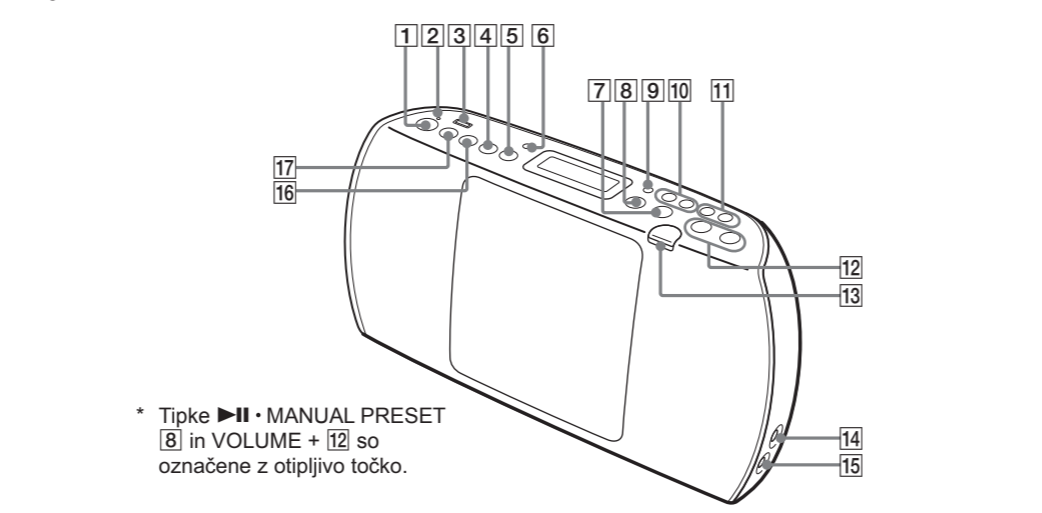

\* Tipke ►► • MANUAL PRESET [8] in VOLUME + [12] so označene z otipljivo točko.

# Napajanje

**Napajanje enote preko električnega omrežja**

Napajalni kabel priključite v priključek (1) na enoti in v električno vtičnico (2).

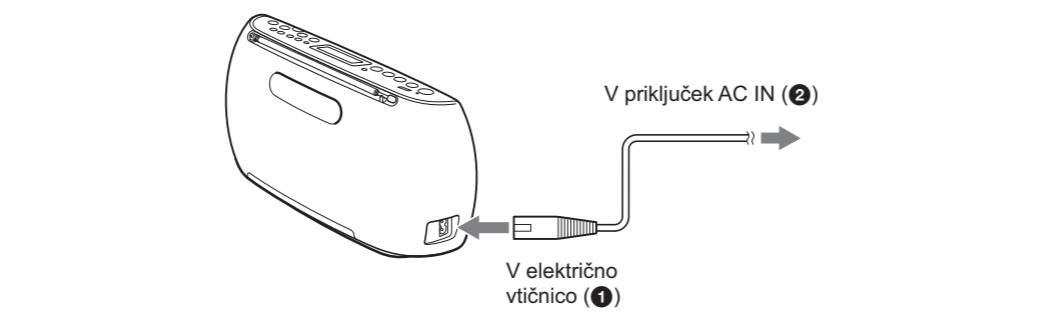

Če se na bateriji ali na njeni embalaži nahaja ta simbol, pomeni, naj z njo ne ravnamo enako kot z gospodinjstskimi odpadki. Na določenih baterijah se simbol pojavlja skupaj s kemičnimi simboli.

Kemijska simbola za živo srebro (Hg) ali svinec (Pb) se dodata, če baterija vsebuje več kot 0,0005 % živega srebra ali 0,004 % svinca.

S tem ko baterijo pravilno odvržete, pripomorete k preprečevanju potencialnih negativnih posledic za okolje in naše zdravje, ki bi ga povzročilo nepravilna odstranitev tega izdelka.

Z recikliranjem materialov bomo ohranili naravne vire. O podrobnostih glede recikliranja tega izdelka lahko povprašate na upravni enoti ali v trgovini, kjer ste izdelek kupili.

Pri izdelkih ki iz varnostnih, delovnih ali podatkovnih razlogov zahtevajo neprekinjeno povezavo z vgrajeno baterijo, naj menjavo baterije opravi usposobljeno strokovno osebje. Ob koncu življenjske dobe izdelek na ustrezno zbirno mesto za recikliranje električne in elektronske opreme.

Za vse baterije si preberite poglavje o varnem odstranjevanju baterije iz izdelka.

Baterijo oddajte na ustreznem zbirnem mestu za recikliranje odpadnih baterij.

- Če se na izdelku ali na njegovi embalaži nahaja ta simbol, pomeni, naj z izdelkom ne ravnamo enako kot z gospodinjstskimi odpadki. Odložiti ga morate na ustreznem zbirnem mestu za električno in elektronsko opremo. S tem ko izdelek pravilno odvržete, pripomorete k preprečevanju potencialnih negativnih posledic za okolje in naše zdravje, ki bi ga povzročilo nepravilna odstranitev tega izdelka. Z recikliranjem materialov bomo ohranili naravne vire. O podrobnostih glede recikliranja tega izdelka lahko povprašate na upravni enoti ali v trgovini, kjer ste izdelek kupili.

- Tehnologija zvočnega kodiranja MPEG Layer-3 in patenti imajo licenco Fraunhofer IIS and Thomson.
- Windows Media je registrirana blagovna znamka ali blagovna znamka družbe Microsoft Corporation in ZDA in/ali drugih državah.
- Ta izdelek ima na voljo tehnologijo, za katero ima določene intelektualne pravice družba Microsoft. Uporaba ali distribucija te tehnologije izven tega izdelka je prepovedana brez ustrezne licence družbe Microsoft.
- Vse druge blagovne znamke ali registrirane blagovne znamke so v lasti njihovih zakonitih lastnikov. V teh navodilih nista posebej navedena upravni enoti ali v trgovini, kjer ste izdelek kupili.

**Opomba**

Baterije zamenjajte, ko se zametni indikator OPR/BATT [2] ali ko enota ne deluje več. Vse baterije zamenjajte z novimi baterijami. Pred zamenjavo baterij iz enote odstranite CD disk in USB naprave.

**Uporaba funkcije za uravnavanje porabe energije**

Ta enota ima na voljo funkcijo samodejnega preklopa v stanje pripravljenosti. S to funkcijo se enota samodejno preklopi v stanje pripravljenosti, ko 20 minut ne izvedete nobenega postopka ali ko 20 minut ni avdio signala.

Za vklop ali izklop stanja pripravljenosti hkrati pritisnite tipki DISPLAY/ENTER [9] in ►► [10]. Ob vsakem pritisku tipke se na prikazovalniku prikaže »AUTO STANDBY ON« ali »AUTO STANDBY OFF« .

**Opombe**

- Okrog 2 minuti pred preklopom v stanje pripravljenosti začne na prikazovalniku utripati sporočilo »STANDBY« .
- V stanju pripravljenosti pri priključenemu napajalnem kablu se na prikazovalniku prikaže »STANDBY« .
- Funkcija samodejnega preklopa v stanje pripravljenosti ni na voljo v načinu FM/AM.

**Opomba**

**Vklop ali izklop enote**

Pritisnite tipko OPERATE [1]. Enoto lahko prav tako vklopite s funkcijo neposrednega vklopa (glejte spodaj). V tem priročniku so postopki opisani z uporabo funkcije neposrednega vklopa.

**Uporaba funkcije neposrednega vklopa**

Ko je enota izklopljena pritisnite tipko USB [17], CD [16], RADIO FM/AM [4] ali AUDIO IN [5]. Enota se vklopi in neposredno preklopi na izbrani način.

**Prilagoditev glasnosti**

Pritisnite tipko VOLUME + ali – [12].

**Poslušanje s slušalkami**

Slušalke priključite v priključek  [14].

## Osnovno delovanje

## Predvajanje glasbenega diska

Na enoti lahko predvajate naslednje vrste diskov:

- avdio CD diske, na katerih so posneti CD-DA posnetki v CD-DA formatu diska,
- CD-R/RW diske, na katerih so posnete MP3 ali WMA avdio datoteke v standardu ISO 9669 Level 1/Level 2 ali Joliet.

- Za preklon na način CD pritisnite tipko CD [16].
- Pritisnite tipko CD OPEN [13] in v predal za diske vstavite disk. Označena stran diska mora biti obrnjena naprej.

Srednji del diska namestite na sredino nosilca.

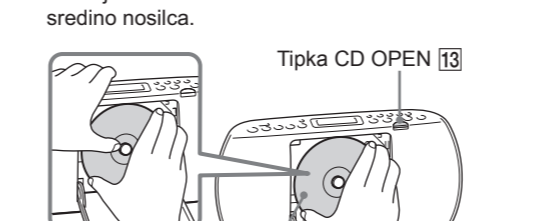

Označena stran mora biti obrnjena naprej

- Zaprte predal za diske.

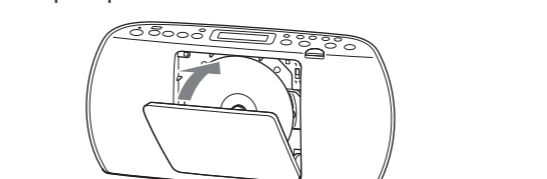

Če se na prikazovalniku prikaže »NO TITLE«, se predvajanje začetka predvajanja pritisnete tipko ►► [8].

Pri predvajanju MP3 ali WMA diska se na prikazovalniku osvetli »MP3« (za MP3 datoteke) ali »WMA« (za WMA datotek).

**Avdio CD disk**

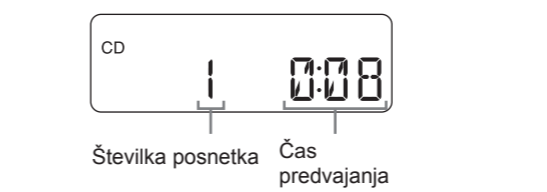

**MP3/WMA disk**



Po imenu datotek\*1 in naslovu skladbe\*2 se prikaže čas predvajanja\*3.

\*1 Če ni na voljo mape, se na prikazovalniku prikaže »ROOT« .

\*2 Če v ID3 ali WMA informacijah ni na voljo naslova skladbe, se prikaže »NO TITLE« .

\*3Pri času predvajanja nad 100 minut se na prikazovalniku prikaže »— —:— « .

## Drugi postopki

**Začasno zaustavitev predvajanja**

**Zaustavitev predvajanja**

**Preklic nadaljevanja predvajanja**

**Izbor mape na MP3/WMA disku**

**Izbor posnetka/ datoteke**

**Iskanje točke na posnetku/ datoteki**

### Primer strukture mape in vrstnega reda predvajanja

Vrstni red predvajanja map in datotek je naslednji:

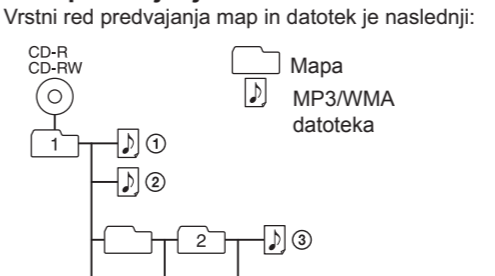

**Opombe o MP3/WMA diskih**

- Če je vstavljen disk, enota prebere vse datoteke na disku. V tem času je prikazan napis »READING«. Če se na disku nahaja večje število map ali če se na disku nahajajo datoteke, ki niso MP3 datoteke, utegne trajati dlje časa, da se predvajanje začne ali da se začne predvajati naslednja datoteka MP3.

- Priporočamo, da na disk, ki ga boste poslušali, ne shranjujete nepotrebnih map in datotek, razen MP3-datotek.

- Med predvajanjem se preskočijo mape, ki ne vsebujejo MP3/WMA datotek.

- Ta enota podpira naslednje avdio formate:
  - MP3: končnica ».mp3«
  - WMA: končnica ».wma«

- Če ime datoteke vsebuje ustrezno končico, ampak je dejanska datoteka bila ustvarjena v drugem avdio formatu, lahko pri predvajanju pride do motenj.
- Enota ne podpira MP3 PRO datotek.

- Predvajati ne morete WMA datotek v WMA DRM, WMA Lossless in WMA PRO formatu.
- Enota ne predvaja avdio datotek na disku v naslednjih primerih:

- če skupno število avdio datotek presega 511 datotek,
- če skupno število map na enem disku presega 511 map,
- če direktorij presega 8 nivojev (vključno z mapo »ROOT« ).
- Imena map in datotek se lahko prikažejo z 64 znaki, vključno z narekovaji.
- Znaki in simboli, ki jih ni mogoče prikazati, so prikazani kot ».« .
- Predvajalnik lahko prikaže znake A – Z, 0 – 9 in \_.

- Ostali znaki se prikažejo kot ».« .
- Predvajalnik lahko prikaže znake A – Z, 0 – 9 in \_.
- Predvajalnik ustreza verziji formata ID3 oznake za MP3 datoteke 1,0, 1,1, 2,2, 2, 3 in 2,4 in verziji formata WMA oznake (določena po podatkih ASF (Advanced Systems Format)) za WMA datoteke. Če datoteka vsebuje podatke ID3 ali WMA, se bodo na prikazovalniku prikazali naslov skladbe, ime izvajalca in naslov albuma. Če datoteka ne vsebuje teh podatkov, enota namesto naslova skladbe prikaže naslednje:

- ime datoteke namesto naslova skladbe,
- sporočilo »NO ARTIST« namesto imena izvajalca,
- sporočilo »NO ALBUM« namesto naslova albuma.

- Informacije ID3 so prikazane do 64 znakov in informacije WMA do 32 znakov.

\* Pri predvajanju VBR MP3/WMA datoteke se lahko zgodi, da se bo predvajanje začelo od različne točke.

\* Pri predvajanju VBR MP3/WMA datoteke se lahko zgodi, da se bo predvajanje začelo od različne točke.

\* Pri predvajanju VBR MP3/WMA datoteke se lahko zgodi, da se bo predvajanje začelo od različne točke.

\* Pri predvajanju VBR MP3/WMA datoteke se lahko zgodi, da se bo predvajanje začelo od različne točke.

## Poslušanje glasbe na USB napravi

Predvajate lahko avdio datoteke, ki so shranjene na USB napravi (digitalni predvajalnik glasbe ali USB pomnilna naprava).

Na tej enoti lahko predvajate formata MP3 in WMA\*.

- Na enoti ne morete predvajati datotek z zaščito pred presnemavanjem (DRM - Digital Rights Management) ali datotek, ki ste jih prenesli iz spletnе glasbene trgovine. Pri poskusu predvajanja takšne datoteke enota začne predvajati naslednj nezашčiteno datoteko.

**Zdrüžljive USB naprave**

Enota podpira USB naprave, ki izpolnjujejo naslednje zahteve. Pred uporabo preverite, ali USB naprava izpolnjuje zahteve.

- Zdrüžljivost z USB 2.0 (Full Speed)
- Zdrüžljivost z načinom Mass Storage\*

\* Način Mass Storage je način, ki gostiteljski napravi omogoča dostop do USB naprave in prenos podatkov. Večina USB naprav podpira način Mass Storage.

- USB napravo priključite v priključek  (USB) [3].

- Za preklon na način USB pritisnite tipko USB [17].

**Če naprava ni poimenovana**\*1

Na prikazovalniku se enkrat prikaže »STORAGE DRIVE« in potem se prikaže »xxxxFDLR«\*2.

**Če je naprava poimenovana**

Na prikazovalniku se enkrat prikaže ime naprave\*1 in potem se prikaže »xxxxFDLR«\*2.

\*1 Ime naprave je ime, ki ga lahko dodelite podatkovnim medijem ali napravam.

\*2 »xxx« predstavlja skupno število map.

- Za začetek predvajanja pritisnite tipko ►► [8].

Številka MP3/WMA datoteke

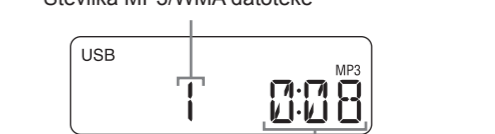

Po prikazu imena mape in naslova skladbe se prikažeta številka datoteke in čas predvajanja\*.

- Pri času predvajanja nad 100 minut se na prikazovalniku prikaže »—:—:—« .

**Drugi postopki**

**Začasno zaustavitev predvajanja**

**Zaustavitev predvajanja**

**Izbor mape**

**Iskanje točke na posnetku/ datoteki**

**Iskanje točke na posnetku/ datoteki**

**Odstranitev USB naprave**

**Odstranitev USB naprave**

\* Pri predvajanju VBR MP3/WMA datoteke se lahko zgodi, da se bo predvajanje začelo od različne točke.

\* Pri predvajanju VBR MP3/WMA datoteke se lahko zgodi, da se bo predvajanje začelo od različne točke.

\* Pri predvajanju VBR MP3/WMA datoteke se lahko zgodi, da se bo predvajanje začelo od različne točke.

**Opomba**

Pri odstranitvi USB naprave vedno izvedite postopek, ki je opisan v zgornji tabeli (Drugi postopki). Pri odstranitvi USB naprave brez izvedbe tega postopka lahko pride do poškodbe podatkov na USB napravi ali poškodbe USB naprave.

Pri odstranitvi USB naprave brez izvedbe tega postopka lahko pride do poškodbe podatkov na USB napravi ali poškodbe USB naprave.

**Izbor pomnilnika na napravi za predvajanje**

Če ima USB naprava na voljo več kot en pomnilnik (npr. notranji pomnilnik in spominsko kartico), lahko izberete želeni pomnilnik in začnete s predvajanjem. Pomnilnik morate izbrati pred predvajanjem, ker ga ne morete izbrati med predvajanjem.

- USB napravo priključite na priključek  (USB) [3].

- Za preklon na način USB pritisnite tipko USB [17].

**Pritisnite tipko USB · MEMORY SELECT [17], tako da se na prikazovalniku prikaže »SELECT?« .**

**Pritisnite tipko DISPLAY/ENTER [9].**

**S tipko I◀◀ ali ►► [10] izberite številko pomnilnika.**

Prikaže se ime pomnilnika. Ime je prikazano na različne načine. To je odvisno od podatkov USB naprave.

Če je na voljo samo en pomnilnik, nadaljujte s korakom 6.

- Pritisnite tipko DISPLAY/ENTER [9].

**Spreminjanje načina predvajanja**

Ko je predvajanje USB naprave zaustavljeno, pritisnite tipko MODE [6].

Izbirate lahko med normalnim predvajanjem (zaporedno predvajanje vseh datotek na USB napravi), predvajanje mape (▶◻◻◻ predvajanje vseh datotek v izbrani mapi na USB napravi), ponovno predvajanje (▶◀◀◀ ponovitev vseh datotek/▶◀◀◀ ponovitev ene datoteke) ali naključno predvajanje (»SHUF« ). Več informacij o tem najdete pod »Izbor načina predvajanja« .

Izbirate lahko med normalnim predvajanjem (zaporedno predvajanje vseh datotek na USB napravi), predvajanje mape (▶◻◻◻ predvajanje vseh datotek v izbrani mapi na USB napravi), ponovno predvajanje (▶◀◀◀ ponovitev vseh datotek/▶◀◀◀ ponovitev ene datoteke) ali naključno predvajanje (»SHUF« ). Več informacij o tem najdete pod »Izbor načina predvajanja« .

Izbirate lahko med normalnim predvajanjem (zaporedno predvajanje vseh datotek na USB napravi), predvajanje mape (▶◻◻◻ predvajanje vseh datotek v izbrani mapi na USB napravi), ponovno predvajanje (▶◀◀◀ ponovitev vseh datotek/▶◀◀◀ ponovitev ene datoteke) ali naključno predvajanje (»SHUF« ). Več informacij o tem najdete pod »Izbor načina predvajanja« .

Izbirate lahko med normalnim predvajanjem (zaporedno

## Druge funkcije

## Uporaba prikazovalnika

Na prikazovalniku lahko prikažete informacije o trenutno predvajani avdio datoteki na disku/USB napravi.

■ **Informacije o skupnem številu posnetkov in čas predvajanja avdio CD diska**

Ko vstavite CD disk in ko enota konča z branjem podatkov ali ko z dvakratnim pritiskom tipke ■ [ **7** ] preključite nadaljevanje predvajanja, se prikažeta skupno število posnetkov in skupni čas predvajanja.

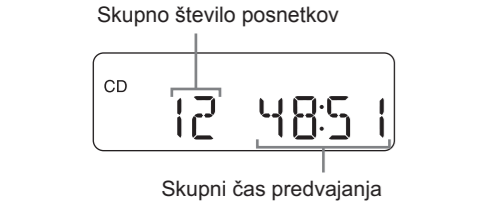

■ **Informacije o skupnem številu map na MP3/WMA disku in USB napravi**

**MP3/WMA disk**

Ko vstavite CD disk in ko enota konča z branjem podatkov ali ko z dvakratnim pritiskom tipke ■ [ **7** ] preključite nadaljevanje predvajanja, se prikaže skupno število map. Pri MP3/WMA diskih se ne prikažeta skupno število datotek in skupni čas predvajanja.

**USB naprava**

Ko priključite USB napravo in ko enota konča z branjem podatkov ali ko z dvakratnim pritiskom tipke ■ [ **7** ] preključite nadaljevanje predvajanja, se prikaže skupno število map. Ne prikažeta se skupno število datotek in skupni čas predvajanja.

(Primer: MP3 disk)



**Nasvet**
Če so MP3/WMA datoteke samo v začetnem direktoriju (mapa »ROOT«) USB naprave, se na prikazovalniku prikaže »1FLDR«.

**Prikaz informacij o datoteki**

Med predvajanjem MP3/WMA datoteke na disku/USB napravi pritisnite tipko DISPLAY/ENTER [ **9** ]. Prikaz se spreminja po naslednjem vrstnem redu:

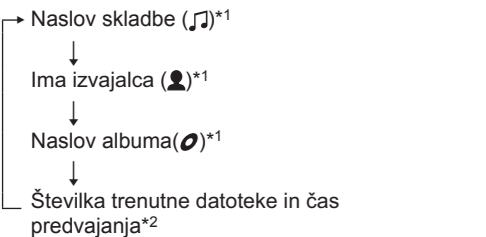

<sup>\*1</sup> Če datoteka nima na voljo ustreznih ID3 ali WMA informacij, se namesto imena skladbe, imena izvajalca ali naslova albuma prikaže sporočilo »NO ARTIST« ali »NO ALBUM«.

<sup>\*\*</sup>Ime izvajalca ali naslov albuma se bo po nekaj sekundah spremenil v ta prikaz.

## Izbor načina predvajanja

Med zaustavitvijo predvajanja diska/USB naprave lahko na enoti izberete način predvajanja posnetkov/datotek (ponovno ali naključno predvajanje).

Večkrat pritisnite tipko MODE [ **6** ].

Ob vsakem pritisku tipke se prikaz spremeni po naslednjem vrstnem redu:

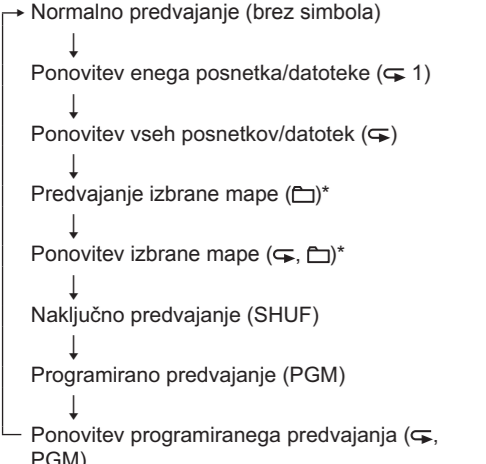

<sup>\*</sup> Te funkcije so na voljo samo pri predvajanju MP3/WMA datotek na MP3/WMA disku ali USB napravi.

**Opomba**

Način predvajanja lahko spremenite samo pri zaustavitvi predvajanja posnetka ali MP3/WMA datoteke. Če tipko MODE [ **6** ] pritisnete med predvajanjem ali začasno zaustavitvijo predvajanja posnetka ali MP3/WMA datoteke, se prikaže sporočilo

»PUSH STOP«. Pred spremembo načina predvajanja pritisnite tipko ■ [ **7** ].

**Ponovno predvajanje posnetkov/avdio datotek (Repeat Play)**

Pri normalnem in programiranem predvajanju lahko ponovno predvajate CD-DA posnetke na avdio CD disku ali MP3/WMA datoteke na disku ali USB napravi.

1 Za preklop na način CD ali USB pritisnite tipko CD [ **16** ] ali USB [ **17** ].

2 Izvedite naslednje.

Za ponovitev	Izvedite
Enega posnetka/MP3/WMA datoteke	1 Večkrat pritisnite tipko MODE <span>[</span> <b>6</b> <span>]</span> , dokler se ne prikaže »↺ 1«. <p>2 S tipko <b>⏮</b> ali <b>⏭</b> <span>[</span> <b>10</b> <span>]</span> izberite posnetek/avdio datoteko, ki jo želite ponoviti. Če želite izbrati mapo, ki vsebuje MP3/WMA datoteke, najprej s tipko TUNE/↵ ali – <span>[</span> <b>11</b> <span>]</span> izberite mapo in potem s tipko <b>⏮</b> ali <b>⏭</b> <span>[</span> <b>10</b> <span>]</span> izberite Zeleno datoteko.</p> <p>3 Za začetek ponovnega predvajanja pritisnite tipko <b>▶⏮</b> <span>[</span> <b>8</b> <span>]</span>.</p>
Vseh posnetkov/MP3/WMA datotek	1 Večkrat pritisnite tipko MODE <span>[</span> <b>6</b> <span>]</span> , dokler se ne prikaže »↺«. <p>2 Za začetek ponovnega predvajanja pritisnite tipko <b>▶⏮</b> <span>[</span> <b>8</b> <span>]</span>.</p>
Izbrane mape na MP3/WMA disku ali USB napravi	1 Večkrat pritisnite tipko MODE <span>[</span> <b>6</b> <span>]</span> , dokler se ne prikaže »♫« <span> </span> (Folder) in »↺«. <p>2 S tipko TUNE/↵ ali – <span>[</span> <b>11</b> <span>]</span> izberite zeleno mapo.</p> <p>3 Za začetek ponovnega predvajanja pritisnite tipko <b>▶⏮</b> <span>[</span> <b>8</b> <span>]</span>.</p>
Programiranih posnetkov/MP3 ali WMA datotek	1 Programirajte posnetke/avdio datoteke (glejte »Ustvarjanje programa (Program Play)«.) <p>2 Večkrat pritisnite tipko MODE <span>[</span> <b>6</b> <span>]</span>, dokler se ne prikaže »↺«. <p>3 Za začetek ponovnega predvajanja pritisnite tipko <b>▶⏮</b> <span>[</span> <b>8</b> <span>]</span>.</p></p>

**Prekljic ponovnega predvajanja**
Pritisnite tipko ■ [ **7** ] za zaustavitev predvajanja in večkrat pritisnite tipko MODE [ **6** ], dokler iz prikazovalnika ne izgine »↺« (ali »↺ 1«).

**Predvajanje posnetkov/avdio datotek po naključnem vrstnem redu (Shuffle Play)**

CD-DA posnetke na CD disku ali MP3/WMA datoteke na disku ali USB napravi lahko predvajate po naključnem vrstnem redu.

1 Za preklop na način CD ali USB pritisnite tipko CD [ **16** ] ali USB [ **17** ].

2 Večkrat pritisnite tipko MODE [ **6** ], dokler se na prikazovalniku ne prikaže »SHUF«.

3 Za začetek naključnega predvajanja pritisnite tipko **▶⏮** [ **8** ].

**Prekljic naključnega predvajanja**
Pritisnite tipko ■ [ **7** ] za zaustavitev predvajanja in večkrat pritisnite tipko MODE [ **6** ], dokler iz prikazovalnika ne izgine »SHUF«.

**Nasveta**

• Med naključnim predvajanjem s tipko **⏮** [ **10** ] ne morete izbrati predhodne MP3/WMA datoteke.
• Funkcija nadaljevanja predvajanja je na voljo pri naključnem predvajanju v načinu USB. Po zaustavitvi naključnega predvajanja s tipko ■ [ **7** ] pritisnite tipko **▶⏮** [ **8** ]. Naključno predvajanje se začne od točke, kjer ste zaustavili predvajanje.

**Ustvarjanje programa (Program Play)**
Programirate lahko vrstni red predvajanja za do 25 posnetkov/avdio datotek (MP3/WMA datoteke) na disku/USB napravi.

1 Za preklop na način CD ali USB pritisnite tipko CD [ **16** ] ali USB [ **17** ].

2 Večkrat pritisnite tipko MODE [ **6** ], dokler se ne prikaže »PGM«.

3 S tipko **⏮** ali **⏭** [ **10** ] izberite posnetek/datoteko.

Najprej s tipko TUNE/↵ ali – [ **11** ] izberite mapo, ki vsebuje MP3/WMA datoteke in potem s tipko **⏮** ali **⏭** [ **10** ] izberite Zeleno datoteko.

4 Pritisnite tipko DISPLAY/ENTER [ **9** ].
Prikaže se »STEP1« in potem sledi izbrani posnetek ali MP3/WMA datoteka.

**Primer (programiranje CD-DA posnetka na avdio CD disku)**



Programirate lahko vrstni red predvajanja za do 25 posnetkov/avdio datotek (MP3/WMA datoteke) na disku/USB napravi.

utripa številka posnetka ali datoteke.

Pri avdio CD disku prikazan čas predvajanja ne presega »99:59«. (Če skupni čas predvajanja presega »99:59«, se namesto skupnega časa predvajanja prikaže »--:--«.)

5 Za začetek programiranega predvajanja pritisnite tipko **▶⏮** [ **8** ].

Ustvarjen program je na voljo, dokler ne odprete predala za diske, odstranite USB naprave ali izklopite enoto. Za ponovno predvajanje istega programa pritisnite tipko **▶⏮** [ **8** ].

**Opomba**
Če želite programirati 26 posnetkov/MP3/WMA datotek ali več, se na prikazovalniku prikaže sporočilo »FULL«.

**Nasvet**

Nadaljevanje predvajanja je na voljo pri programiranem predvajanju v načinu USB. Po zaustavitvi naključnega predvajanja s tipko ■ [ **7** ] pritisnite tipko **▶⏮** [ **8** ]. Programirano predvajanje se začne od točke, kjer ste zaustavili predvajanje.

**Prikaz informacij o programiranih posnetkih**

Ko ustvarite program, lahko s pritiskom na tipko DISPLAY/ENTER [ **9** ] prikažete informacije o programiranih posnetkih/datotekah. Ob vsakem pritisku tipke se prikaz spremeni po naslednjem vrstnem redu:

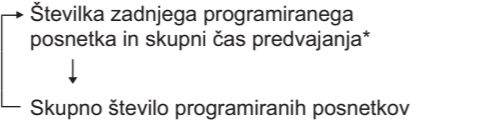

<sup>\*</sup> Skupni čas predvajanja lahko prikažete samo za CD-DA posnetke.

**Prekljic programiranega predvajanja**
Pritisnite tipko ■ [ **7** ] za zaustavitev predvajanja in potem večkrat pritisnite tipko MODE [ **6** ], dokler iz prikazovalnika ne izgine »PGM«.

**Izbris vseh posnetkov trenutnega programa**
Zaustavite predvajanje in potem pritisnite tipko ■ [ **7** ]. Na prikazovalniku se prikaže »NO STEP« in ustvarite lahko nov program. Pri ustvarjanju novega programa izvedite postopek »Ustvarjanje programa (Program Play)«.

## Shranjevanje radijski postaj

V pomnilnik enote lahko shranite zelene radijske postaje. Shranite lahko 30 radijski postaj (20 FM in 10 AM radijskih postaj).

1 Večkrat pritisnite tipko RADIO FM/AM [ **4** ] in izberite želeni frekvenčni pas.

2 Pritisnite in držite tipko RADIO FM/AM · AUTO PRESET [ **4** ], dokler na prikazovalniku ne začne utripati »AUTO«.

3 Za shranitev radijske postaje pritisnite tipko DISPLAY/ENTER [ **9** ].
Če je na izbrani številki že shranjena radijska postaja, se ta radijska postaja izbriše in shrani se nova radijska postaja.

**Če radijske postaje ne najdete samodejno**
Radijske postaje s slabim signalom morate poiskati ročno.

1 S tipko RADIO FM/AM [ **4** ] izberite frekvenčni pas.

2 Poiščite zeleno radijsko postajo.

3 Pritisnite tipko **▶⏮** · MANUAL PRESET [ **8** ]. Na prikazovalniku se prikaže izbrani frekvenčni pas (»FM-xx« ali »AM-xxx«).

4 S tipko PRESET + ali – [ **10** ] izberite zeleno številko.

5 Za shranitev radijske postaje pritisnite tipko DISPLAY/ENTER [ **9** ].
Če je na izbrani številki že shranjena radijska postaja, se ta radijska postaja izbriše in shrani se nova radijska postaja.

**Nasvet**

Shranjene radijske postaje ostanejo shranjene tudi v naslednjih primerih:
— Če odstranite napajalni kabel,
— če odstranite baterije.

## Poslušanje shranjenih radijskih postaj

1 Večkrat pritisnite tipko RADIO FM/AM [ **4** ] in izberite želeni frekvenčni pas.

2 S tipko PRESET + ali – [ **10** ] izberite številko shranjene radijske postaje.

## Priključitev dodatnih komponent

Zvok iz dodatne komponente (npr. prenosnega digitalnega predvajalnika glasbe) lahko poslušate preko zvočnikov te enote. Preden opravite povezave, izklopite vse komponente. Več informacij o tem lahko najdete v navodilih za uporabo komponente, ki jo želite priključiti.

1 Z avdio priključnim kablom (ni priložen) povežite prikljček AUDIO IN [ **15** ] na enoti z linijskim izhodnim priključkom na prenosnem digitalnem glasbenem predvajalniku ali drugi komponenti.

2 Vklopte priključeno komponento.

3 Pritisnite tipko AUDIO IN [ **5** ] in začnite s predvajanjem na priključeni komponenti. Zvočniki bodo oddajali zvok priključene komponente.

Za priključitev enote na televizor ali videorekorder uporabite podaljšan kabel (ni priložen) z stereo mini vtičem na eni in dvema fono vtičema (L/R) na drugi strani.

**Opombe**

- Če prikljček AUDIO IN [ **15** ] na tej enoti povežete z mono izhodom na digitalnem predvajalniku glasbe, se bo zvok posredoval samo preko levega kanala.
- Če prikljček AUDIO IN [ **15** ] na tej enoti povežete z linijskim izhodom na digitalnem predvajalniku glasbe, lahko pride do motenj zvoka. V primeru motenj zvoka povezavo izvedite preko priključka za slušalke.
- Če prikljček AUDIO IN [ **15** ] na tej enoti povežete s priključkom za slušalke na digitalnem predvajalniku glasbe, najprej zvišajte glasnost na digitalnem predvajalniku glasbe in potem prilagodite glasnost na tej enoti.

## Opozorila

**Diski, ki jih na tej enoti LAHKO predvajate**

• avdio CD diski (CD-DA<sup>1</sup> posnetki),
• CD-R/CD-RW diski, ki vsebujejo MP3/WMA datoteke in so pravilno zaključeni<sup>\*2</sup>.

<sup>1</sup> CD-DA je kratica za Compact Disc Digital Audio. To je snemalni standard, ki se uporablja za avdio CD diske.

<sup>\*2</sup> Zaključitev je postopek, ki omogoča, da se lahko CD-R/CD-RW diski predvajajo na komercialnih predvajalnikih. Večina snemalnih programov omogoča vklop ali izklop zaključitve diska.

**Diski, ki jih na tej enoti NE MORETE predvajati**

• CD-R/CD-RW diski, ki niso posneti v avdio CD formatu ali formatu, ki ustreza standardu ISO9660 Level 1/Level 2 ali Joliet.
• CD-R/CD-RW diski slabe kakovosti, CD-R/CD-RW diski, ki so opraskani ali umazani ali CD-R/CD-RW diski, ki so bili posneti z nezdržljivo snemalno napravo.
• CD-R/CD-RW diski, ki niso zaključeni ali niso pravilno zaključeni.

**Opombe o diskih**

- Pred predvajanjem disk od sredine proti robu očistite s čistilno krpo. V primeru prask, umazanje ali prstnih odtisov na disku lahko pride do motenj pri predvajanju.
- Pri čiščenju diskov ne uporabljajte topil (npr. bencin ali razredčila), čistil, ki so na voljo v prodaji ali antistatičnih razpršil, primernih za klasične plošče.
- Diskov ne izpostavljajte neposredni sončni svetlobi ali virom toplote (npr. vročim cevm) in jih ne puščajte v avtomobilu, parkiranem na soncu.
- Na disk ne lepite papirja ali nalepk in pazite, da ga ne opraskate.
- Po uporabi diske shranite v škatlico za diske.

**Opomba o dvojnih diskih (Dual Discs)**

• Dvojni disk je dvostranski izdelek, ki združuje gradivo, ki je posneto v standardu DVD in digitalno zvočno gradivo.

• Bodite pozorni na to, da nekateri od teh diskov ne ustrezajo standardu CD in zato na tej enoti ne bo mogoče predvajati zvočne strani diska DualDisc.

**Glasbeni diski, kodirani z zaščito pred presnemavanjem**

• Ta enota je izdelana za predvajanje diskov, ki ustrezajo standardu CD (Compact Disc). Nekaterе založbe plošč so nedavno začele izdajati glasbene diske, ki so kodirani z zaščito pred presnemavanjem. Bodite pozorni na to, da nekateri od teh diskov ne ustrezajo standardu CD in jih na tej enoti ne bo mogoče predvajati.

**Varnost**

• Laserski žarek v CD predvajalniku je škodljiv za oči, zato ne poskušajte sami odpirati ohišja. Servisne storitve naj opravljaja le ustrezno usposobljeno osebeje.
• Če pade v ohišje komponente sistema predmet ali tekočina, izvelcite vtičak iz omrežne vtičnice. Preden ga znova vključite, naj ga pregleda pooblaščeni serviser.
• Diski nestandardnih oblik se morejo predvajati v tem predvajalniku. Poskus tega lahko povzroči okvaro tega predvajalnika. Ne uporabljajte takih diskov.

**Viri energije**

- Za izmenično napajanje uporabite priloženi napajalni kabel. Ne uporabljajte katerega drugega napajalnega kabla.
- Če enote ne boste uporabljali dlje časa, jo izključite iz omrežne vtičnice.

• Če ne uporabljate baterij, jih odstranite in tako preprečite morebitne, ki jih lahko povzročijo izlitje baterijske tekočine ali rjavenje.

**Postavitev sistema**

• Sistema ne postavljajte na mesta, kjer je izpostavljen neposredni sončni svetlobi, mehanskim tresljajem ali prahu in umazaniji.

• Ne postavljajte ga na neravne površine.

• Na hrbti strani ohišja pustite 10 mm praznega prostora. Prezračevalne odprtine morajo imeti na voljo dovolj prostora, tako da enota lahko deluje normalno.

• Ker je v zvočnikih močan magnet, ne polagajte nanje kreditnih kartic z magnetno kodo ali ur, ker bi jih magnet utegnil poškodovati.

**Delovanje sistema**

• Če enoto prinesete iz hladnega v topel prostor ali v zelo vlažen prostor, se lahko v notranjosti predvajalnika diskov ustvari vlaga in sistem ne bo deloval pravilno. Odstranite CD disk in enoto eno uro pustite vključeno, da vlaga izhlapi.

**Ravnanje s sistemom**

• Ne pusite odprtih vrat predala za diske in tako preprečite, da bi se v notranjosti predala nabiral prah in umazanija.

• Pri nošenju enoto primite za ročaj in tako preprečite, da bi vam padla na tla.



**Čiščenje ohišja**

- Ohišje, srednjo ploščo in tipke očistite z mehko krpo, rahlo navlaženo z blagim čistilom. Ne uporabljajte grobih čistil, čistilnih praškov ali topil, kot sta alkohol in bencin.

Če imate kakršnakoli vprašanja ali probleme pri uporabi vaše enote, se o tem posvetujte z najbližjim pooblaščenim prodajalcem opreme Sony.

## Odpravljanje težav

**Spošno**

**Enota se ne vključi.**

- Preverite, ali je napajalni kabel pravilno priključen v električno vtičnico.

**Enota se ne vklopi pri napajanju z baterijami.**

- Preverite, ali so pravilno vstavljene baterije.

**Na prikazovalniku se prikaže sporočilo »LOW BATTERY« in enota se samodejno izklopi.**

- Vstavite nove baterije.

**Ni zvoka**

- Preverite, ali ste izbrali ustrezen način za predvajanje glasbe ali vir zvoka.

**Zvok je moten.**

- Ali kdo v bližini enote uporablja prenosni telefon ali katero drugo napravo, ki oddaja radijske valove? Napravo, ki oddaja radijske valove, odstranite vstran od te enote.

**CD/MP3/WMA predvajalnik**

**Diska ni mogoče predvajati ali pa se na prikazovalniku, tudi ko je vstavljen CD disk, prikaže sporočilo.**

- CD disk vstavite tako, da bo označena stran obrnjena naprej.
- Očistite CD disk.
- Odstranite CD disk in pustite predal za diske nekaj ur odprt, da se posuši vlaga.
- CD-R/CD-RW disk je prazen ali ni zaključen.
- Na disku ni na voljo združljivih MP3/WMA datotek.
- Težava je v kakovosti CD-R/CD-RW diska, snemalno napravo ali programsko opremo.
- Če so baterije skoraj izpraznjene, jih zamenjajte z novimi.

**Zvok prekinja.**

- Zmanjšajte glasnost.
- Očistite disk ali ga zamenjajte, če je poškodovan.
- Enoto postavite na mesto, kjer ni izpostavljena tresljajem.
- Očistite lečo s pihalnikom, ki ga lahko kupite v trgovini.
- Zvok prekinja ali ima motnje zaradi slabe kakovosti CD-R/CD-RW diska, snemalne naprave ali programske opreme.

**Enota potrebuje dlje časa kot običajno, da začne s predvajanjem.**

- Naslednji diski potrebujejo dlje časa, da se začnejo predvajati:
  - diski, ki so posneti z zapleteno drevesno strukturo,
  - diski z veliko mapami ali diski, ki ne vsebujejo MP3/WMA datotek.

**USB naprava**

**Ko priključite USB napravo, se na prikazovalniku prikaže sporočilo »NO TRK«.**

- Na USB napravi ni na voljo MP3/WMA datotek, ki bi jih bilo mogoče predvajati.

**USB naprava ne deluje pravilno.**

- Pri priključitvi nezdržljive USB naprave lahko pride do naslednjih težav:
  - enota ne prepozna USB naprave,
  - imena datotek ali map niso prikazana na tej enoti,
  - predvajanje ni mogoče,
  - zvok preskakuje,
  - zvok je moten,
  - predvajanje zvoka je moteno.

**Prikaže se sporočilo »OVER CURRENT«.**

- Enota je zaznala težavo v nivoju električnega toka iz priključka ⇽ (USB) [ **3** ]. Izključite enoto in odstranite USB napravo iz priključka ⇽ (USB) [ **3** ]. Poskusite uporabiti drugo USB napravo. Če sporočilo ne izgine, se o težavi posvetujte z najbližjim prodajalcem opreme Sony.

</